

دليل المستخدم

Dell P2418HZ

رقم الطراز: P2418HZ

الطراز التنظيمي: P2418HZc



الملاحظات والتنبيهات والتحذيرات

 **ملاحظة:** تشير الملاحظة إلى معلومات هامة تساعدك في الاستخدام الأفضل للكمبيوتر.

 **تنبيه:** يشير التنبيه إلى إمكانية حدوث تلف بالأجزاء المادية أو فقدان البيانات في حالة عدم اتباع التعليمات.

 **تحذير:** يشير التحذير إلى إمكانية تلف الممتلكات، أو الإصابة الشخصية، أو الوفاة.

المعلومات الواردة في هذه الوثيقة عرضة للتغيير دون سابق إخطار.

© حقوق النشر لعام ٢٠١٦ لشركة Dell. كافة الحقوق محفوظة.

يمنع منعاً باتاً نسخ هذه المواد بأي وسيلة دون الحصول على إذن كتابي من شركة Dell.

العلامات التجارية المستخدمة في هذه الوثيقة: *Dell* و*شعار DELL* هما علامتان تجاريتان لشركة *Dell*، أما *Microsoft* و*Windows* فهما علامتان تجاريتان أو علامتان تجاريتان مسجلتان لدى شركة *Microsoft*. في الولايات المتحدة أو الدول الأخرى أو كليهما، *Intel* وهي علامة تجارية لشركة *Intel* في الولايات المتحدة ودول أخرى، وتأتي *ATI* كعلامة تجارية خاصة بشركة *Advanced Micro Devices*، بينما *ENERGY STAR* هي علامة تجارية لوكالة حماية البيئة الأمريكية. وكشريك *ENERGY STAR*، قررت لشركة *Dell*. أن هذا المنتج يتوافق مع إرشادات *ENERGY STAR* لفعالية الطاقة.

قد يتم استخدام علامات تجارية وأسماء تجارية أخرى في هذا المستند للإشارة إما إلى الكيانات التي تدعي ملكية العلامات أو الأسماء أو المنتجات الخاصة بها. تُخفي شركة *Dell Inc*. مسنوليتها عن أية مصلحة في ملكية العلامات التجارية والأسماء التجارية بخلاف تلك الخاصة بها.

معلومات عن الشاشة ٥

محتويات العبوة ٥

خصائص المنتج ٧

التعريف بالأجزاء ومفاتيح التحكم ٨

مواصفات الشاشة ١٢

واجهة الناقل التسلسلي العالمي (USB) ٢٢

خاصية التوصيل والتشغيل ٢٥

جودة شاشة LCD وسياسة البكسل ٢٥

إرشادات الصيانة ٢٥

إعداد الشاشة ٢٦

تركيب الحامل ٢٦

توصيل الشاشة ٢٨

ترتيب الكابلات ٣٠

أحرص على فصل حامل الشاشة ٣١

التثبيت بالحائط (اختياري) ٣٢

تشغيل الشاشة ٣٣



قم بتشغيل الشاشة ٣٣

استخدام أزرار تحكم اللوحة الأمامية ٣٣

| | |
|-----------|---|
| ٣٧ | استخدام قائمة المعلومات المعروضة على الشاشة (OSD)..... |
| ٤٩ | إعداد الشاشة..... |
| ٥٠ | استخدام وضع الإمالة والدوران والتوسعة الرأسية..... |
| ٥٢ | استخدام غالق غطاء كاميرا الويب..... |
| ٥٢ | تثبيت برنامج تشغيل كاميرا الأشعة تحت الحمراء للشاشة..... |
| ٥٤ | إعداد Windows Hello..... |
| ٥٧ | تعيين ويب كام الشاشة كإعداد افتراضي..... |
| ٦٠ | تعيين سماعة الشاشة كإعداد افتراضي..... |
| ٦٣ | استكشاف الأعطال وإصلاحها..... |
| ٦٣ | اختبار ذاتي..... |
| ٦٥ | التشخيصات المضمنة..... |
| ٦٦ | المشكلات الشائعة..... |
| ٦٨ | مشاكل خاصة بالمنتج..... |
| ٦٩ | مشكلات معينة لنقل التسلسلي العالمي (USB)..... |
| ٦٩ | مشكلات معينة في Microsoft® Skype for Business®..... |
| ٧١ | الملحق..... |
| ٧١ | إخطارات FCC (الولايات المتحدة فقط) والمعلومات التنظيمية الأخرى..... |
| ٧١ | الاتصال بشركة Dell..... |

محتويات العبوة

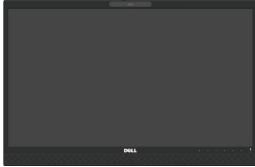
يتم شحن الشاشة مع المحتويات المبينة أدناه. تأكد من استلام جميع المكونات **الاتصال بشركة Dell** وفي حال فقدان أي منها. **ملاحظة:** بعض العناصر قد تكون اختيارية وقد لا يتم شحنها مع الشاشة. قد تكون بعض المزايا أو الوسائط غير متاحة في بلدان معينة. 

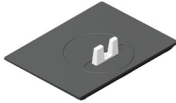
| | |
|--------------------------------|---|
| الشاشة |  |
| رافع الحامل |  |
| قاعدة الحامل |  |
| كابل الطاقة (يختلف حسب الدولة) |  |

| | |
|--|---|
| <p>كابيل VGA</p> |  |
| <p>كابيل DP</p> |  |
| <p>كابيل USB 3.0 تحميل (يعمل على تمكين منافذ USB الموجودة بالشاشة)</p> |  |
| <ul style="list-style-type: none"> ● برامج التشغيل ووسائط الوثائق ● دليل الإعداد السريع ● معلومات الأمان، والبيئة، والتنظيف |  |

خصائص المنتج

تشتمل شاشة **Dell P2418HZ** المسطحة على مصفوفة نشطة وترانزستور للأفلام الرقيقة (TFT) وشاشة عرض كريستال بلورية (LCD) وإضاءة LED خلفية. ومن بين الخصائص التي تتميز بها الشاشة:

- شاشة عرض **P2418HZ**: ٦٠.٤٧ سم (٢٣,٨ بوصة) (مقاسة قطرياً). دقة ١٩٢٠ × ١٠٨٠، بالإضافة لدعم الشاشة الكاملة لدرجات الدقة الأقل.
- إمكانية التوصيل والتشغيل حال الدعم من قبل النظام.
- تشتمل الشاشة على مميزات مدمجة في مستشعر الصور فائقة الجودة ٢ ميغا بكسل ومؤشري بيان بالأشعة تحت الحمراء مع كاميرا بالأشعة تحت الحمراء أعلى الإطار للحصول على أفضل جودة للفيديو.
- تأتي مع مكبرات صوت أمامية مدمجة ٢ × ٥ وات وسلسلة ميكروفون مزدوجة بخاصية خفض الضوضاء للحصول على أفضل تجربة صوتية.
- توصيلات **VGA** و **HDMI** و **DisplayPort**.
- مزودة بمنفذ **USB** علوي و ٢ منفذ **USB2.0** سفلي و ٢ منفذ **USB3.0** سفلي (بمنفذ شحن **USB3.0 BC1.2**).
- ضبط خصائص قائمة المعلومات المعروضة على الشاشة لسهولة الإعداد وتحسين كفاءة الشاشة.
- وسائط البرامج والوثائق التي تشمل ملف معلومات (**INF**)، وملف مطابقة لون الصورة (**ICM**)، ووثائق المنتج.
- برنامج مدير عرض **Dell** (يتوفر معه **CD** مرفقة مع الشاشة).
- منفذ كابلات الأمان.
- إمكانية تعديل مستويات الإضاءة والدوران والارتفاع والتدوير.
- حامل عمود قابل للإزالة وفتحات تثبيت (**VESA™**) **Video Electronics Standards Association**.
١٠٠ ملم لحلول التثبيت المرن.
- استهلاك طاقة بقدرة ٠,٣ وات عند تشغيل وضع السكون.
- حصل على الراحة المثلى لعينيك من خلال الشاشة الخالية من الوميض وميزة **ComfortView** التي تقلل انبعاث الضوء الأزرق إلى أدنى حد.
- معتمدة لتشغيل تطبيق "سكايب للأعمال".
- معتمدة لاستخدام **Windows Hello** (مصادقة الوجه) ويدعم تطبيق **Microsoft Cortana**.

التعريف بالأجزاء ومفاتيح التحكم

الجانب الأمامي للشاشة

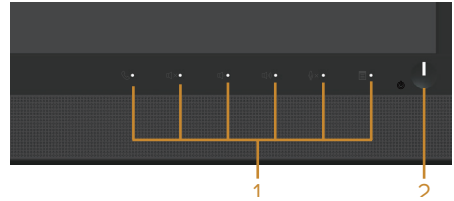
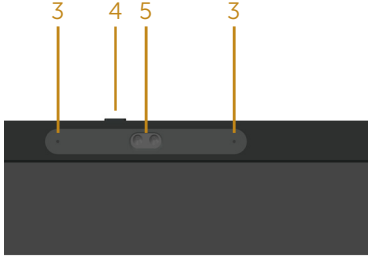

مفاتيح التحكم باللوحة الأمامية

| الوصف | الصفحة |
|---|--------|
| أزرار الوظائف (لمزيد من المعلومات، انظر تشغيل الشاشة) | ١ |
| زر التشغيل/إيقاف التشغيل (مع مؤشر LED) | ٢ |
| ميكروفون | ٣ |
| قفل غطاء كاميرا ويب | ٤ |
| كاميرا ويب (للصور فائقة الجودة) | ٥ |

ملاحظة: بالنسبة للشاشات ذات الحواف اللامعة ينبغي على المستخدم التفكير في طريقة مناسبة لوضعها، فقد تتسبب الحافات في انعكاسات مزعجة من الضوء المحيط والأسطح المضيئة.





منظر خلفي مع حامل الشاشة



المنظر من الخلف بدون حامل الشاشة

| الاستخدام | الوصف | الصفحة |
|---|---|--------|
| شاشة تُثبَّت على الحائط باستخدام مجموعة التثبيت على الحائط المتوافقة مع VESA (١٠٠ ملم x ١٠٠ ملم). | فتحات تثبيت وفقاً لمعايير VESA (١٠٠ مم x ١٠٠ مم - خلف غطاء VESA المرفق) | ١ |
| يسرد الموافقات التنظيمية. | المصق التنظيمي | ٢ |
| تحرير الحامل من الشاشة. | زر تحرير الحامل | ٣ |
| تأمين الشاشة بقفل الحماية (بياع منفصلاً). | فتحة قفل الحماية | ٤ |
| يرجى الرجوع إلى هذا المصق إذا تطلب الأمر الاتصال بشركة Dell لطلب الدعم الفني. | الباركود ورقم المسلسل ومصق رمز الخدمة | ٥ |
| تستخدم هذه الفتحة لتنظيم الكابلات بوضعها في الفتحة. | فتحة تجميع الكابلات | ٦ |

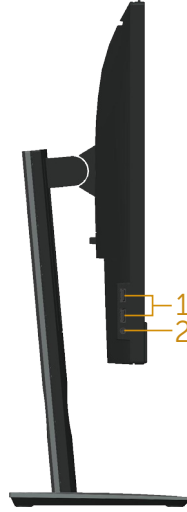

| الاستخدام | الوصف | الصف |
|---|---|------|
| وصّل جهاز USB. ملاحظة: لاستخدام هذا المنفذ، يجب توصيل كابل USB (المرفق مع الشاشة) بمنفذ USB لتحميل البيانات الموجود على الشاشة وبجهاز الكمبيوتر. | منفذ USB لتنزيل البيانات عدد ٢ منفذ USB 3.0 سفلي (بمنفذ شحن USB3.0 BC1.2) | ١ |
| قم بتوصيل السماعة الرأس. | مقبس خاص بدخل الميكروفون / خرج سماعة الرأس | ٢ |

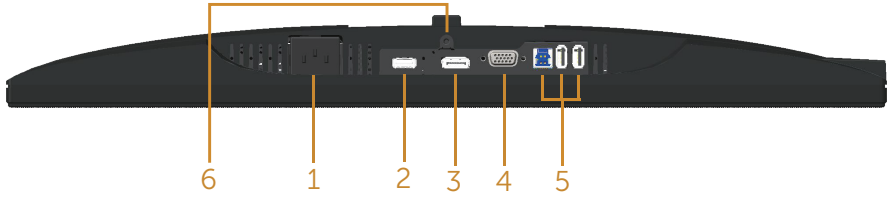

منظر للجزء السفلي بدون حامل الشاشة

| الصنف | الوصف | الاستخدام |
|-------|---|---|
| ١ | منفذ الطاقة | قم بتوصيل كابل الطاقة. |
| ٢ | منفذ HDMI | وصّل جهاز الكمبيوتر بكابل HDMI (الاختياري). |
| ٣ | منفذ DP | وصّل الكمبيوتر بالشاشة باستخدام كابل DP. |
| ٤ | منفذ VGA | يستخدم هذا الموصل لتوصيل الكمبيوتر بكابل VGA. |
| ٥ | موصل USB (٢ منفذ لتتنزيل البيانات ومنفذ واحد لتحميل البيانات) | وصّل كابل USB المرفق مع الشاشة بجهاز الكمبيوتر. وبمجرد توصيل هذا الكابل، يمكنك استخدام موصلات USB على الجانب الخلفي للشاشة وأسفلها. |
| ٦ | ميزة قفل الحامل | لتثبيت الحامل بالشاشة باستخدام مسمار 3 x ٦ ملم (المسامير غير مرفقة). |

مواصفات الشاشة

| | |
|--|---------------------------|
| P2418HZ | الطرز |
| مصفوفة نشطة - شاشة بلورية بتقنية TFT | نوع الشاشة |
| تبديل المستوى | نوع اللوحة |
| | صورة قابلة للعرض |
| ٦٠٤,٧٠ ملم (بوصة ٢٣,٨٠) | القطر |
| ٥٢٧,٠٤ ملم (بوصة ٢٠,٧٥) | أفقي منطقة نشطة |
| ٢٩٦,٤٦ ملم (بوصة ١١,٦٧) | منطقة أفقية نشطة |
| ١٥٦٢,٤٦ ملم (٢٤٢,١٥ بوصة) | منطقة |
| ٠,٢٧٤٥ X ٠,٢٧٤٥ ملم | درجة البكسل |
| ٩٣ | بكسل لكل بوصة |
| ٠١٧٨ (رأسي) نمونجي | زاوية العرض (رأسي / أفقي) |
| ٠١٧٨ (أفقي) نمونجي | |
| 250 cd/m ² (نمونجي) | السطوع |
| ١:١٠٠٠ (نمونجي) | نسبة التباين |
| ٨ مليون: ١ (ديناميكي) | |
| ٩:١٦ | نسبة العرض إلى الارتفاع |
| مضاد للتوهج مع 3H صلابة | طلاء شاشة العرض |
| نظام إضاءة الحواف بمصباح LED أبيض | الإضاءة الخلفية |
| ٦ مايكرو ثانية (رمادي إلى رمادي) | وقت الاستجابة |
| ١٦,٧ مليون لون | عمق الألوان |
| ٨٣٪ (CIE 1976)، ٧٢٪ (CIE 1931) | دعم الألوان |
| موزع USB 3.0 فائق السرعة (بعدد ١ منفذ USB 3.0 علوي و ٢ منفذ USB 3.0 سفلي و ٢ منفذ USB 2.0 سفلي، مع منفذ شحن USB 3.0 BC1.2) | الأجهزة المضمنة |
| نعم | توافق مدير عرض Dell |

| | |
|--|--|
| <p>عدد ١ DP (إصدار ١,٢)</p> <p>عدد ١ HDMI (إصدار ١,٤)</p> <p>عدد ١ VGA</p> <p>عدد ١ منفذ USB3.0 لتحميل البيانات</p> <p>عدد ٢ منفذ USB3.0 للجانب</p> <p>عدد ٢ منفذ USB2.0 للجزء السفلي</p> <p>عدد ١ مقبس مجمع لدخل الميكروفون / خرج سماعة الرأس</p> | <p>التوصيل</p> |
| <p>١٩,٨ ملم (علوي)</p> <p>١١,٤ ملم (يسار/يمين)</p> <p>٤٣,٣ ملم (سفلي)</p> | <p>عرض الحد (حافة الشاشة إلى المنطقة النشطة)</p> |
| <p>منفذ قفل الأمان (يبيع كابل التأمين منفصلاً)</p> | <p>الأمان</p> |
| <p>حامل ارتفاع قابل للضبط (١٢٥ ملم)</p> <p>إمالة (-/٥+ ٢١ درجة)</p> <p>دوران (-/٤٥+ ٤٥ درجة)</p> <p>تدوير (٩٠ درجة)</p> | <p>القابلية للضبط</p> |

مواصفات الدقة

| | |
|---|----------------------|
| P2418HZ | الطرز |
| من ٣٠ كيلو هرتز إلى ٨٣ كيلو هرتز (تلقائي) | نطاق المسح الأفقي |
| من ٥٦ هرتز إلى ٧٦ هرتز (تلقائي) | معدل المسح الرأسي |
| ١٩٢٠ × ١٠٨٠ عند ٦٠ هرتز | أقصى دقة مسبقة الدقة |

أوضاع الفيديو المدعومة

| | |
|--|---|
| P2418HZ | الطرز |
| ٤٨٠ بكسل، ٤٨٠ بوصة، ٥٧٦ بكسل، ٥٧٦ بوصة، ٧٢٠ بوصة، ١٠٨٠ بكسل، ١٠٨٠ بوصة | إمكانية عرض الفيديو (تشغيل VGA و HDMI و DP) |

أوضاع العرض المضبوطة مسبقًا

| قطبية التزامن (أفقي/رأسي) | ساعة البكسل (ميگاهرتز) | التردد الرأسي (هرتز) | التردد الأفقي (كيلو هرتز) | وضع العرض |
|---------------------------|------------------------|----------------------|---------------------------|-------------------|
| +/- | ٢٨,٣ | ٧٠,١ | ٣١,٥ | ٤٠٠ × ٧٢٠، VESA |
| -/- | ٢٥,٢ | ٦٠,٠ | ٣١,٥ | ٤٨٠ × ٦٤٠، VESA |
| -/- | ٣١,٥ | ٧٥,٠ | ٣٧,٥ | ٤٨٠ × ٦٤٠، VESA |
| +/+ | ٤٠,٠ | ٦٠,٣ | ٣٧,٩ | ٦٠٠ × ٨٠٠، VESA |
| +/+ | ٤٩,٥ | ٧٥,٠ | ٤٦,٩ | ٦٠٠ × ٨٠٠، VESA |
| -/- | ٦٥,٠ | ٦٠,٠ | ٤٨,٤ | ٧٦٨ × ١٠٢٤، VESA |
| +/+ | ٧٨,٨ | ٧٥,٠ | ٦٠,٠ | ٧٦٨ × ١٠٢٤، VESA |
| +/+ | ١٠٨,٠ | ٧٥,٠ | ٦٧,٥ | ٨٦٤ × ١١٥٢، VESA |
| +/+ | ١٠٨,٠ | ٦٠,٠ | ٦٤,٠ | ١٠٢٤ × ١٢٨٠، VESA |
| +/+ | ١٣٥,٠ | ٧٥,٠ | ٨٠,٠ | ١٠٢٤ × ١٢٨٠، VESA |
| +/+ | ١٠٨,٠ | ٦٠,٠ | ٦٠,٠ | ٩٠٠ × ١٦٠٠، VESA |
| +/+ | ١٤٨,٥ | ٦٠,٠ | ٦٧,٥ | ١٠٨٠ × ١٩٢٠، VESA |

المواصفات الكهربائية

| الطراز | P2418HZ |
|---|--|
| إشارات دخل الفيديو | <ul style="list-style-type: none"> ● RGB التناظري، ٧،٠ فولت +/- ٥٪، موجبة القطبية عند مقاومة دخل ٧٥ أوم ● HDMI 1.4 و ٦٠٠ مللي فولت لكل خط تبايني و ١٠٠ أوم مقاومة الدخل لكل زوج تبايني ● DisplayPort 1.2 و ٦٠٠ مللي فولت لكل خط مختلف و ١٠٠ أوم من مقاومة الدخل لكل زوج مختلف |
| فولتية دخل التيار المتردد/التردد/التيار | ١٠٠ - ٢٤٠ فولت تيار متردد/ ٥٠ أو ٦٠ هرتز ± 3 هرتز / ١,٥ أمبير (نموذجي) |
| التيار المتدفق | <ul style="list-style-type: none"> ● ١٢٠ فولت: ٣٠ أمبير (حد أقصى). عند صفر درجة سيليزية (بداية البرد) ● ٢٤٠ فولت: ٦٠ أمبير (حد أقصى). عند صفر درجة سيليزية (بداية البرد) |

مواصفات كاميرا الويب - الميكروفون

| | | |
|-----------------|-------------------------------------|---|
| العدسة | مجال العرض | ٩٧٧,٥ حجم ١٩٢٠ x ١٠٨٠ |
| | وضع التركيز البؤري | التركيز البؤري الثابت |
| | منطقة التركيز البؤري | ٢٢ سم ~ ما لا نهاية |
| | مسافة التركيز البؤري (الوضع العادي) | ٥٠ سم |
| مستشعر الصورة | حجم المصفوفة النشطة | ٢,١٢ ميغا بكسل |
| فيديو المواصفات | معدل إطارات الفيديو | ١٩٢٠ x ١٠٨٠ (للصورة فائقة الجودة)- بمعدل ٣٠ إطار في الثانية |
| | | ٦٤٠ x ٤٨٠ (VGA) أو أقل - بمعدل ٣٠ إطار في الثانية |
| صوت المواصفات | نوع الميكروفون | عدد ٢ ميكروفون رقمي متعدد الاتجاهات |
| واجهة التوصيل | منفذ USB 2.0 عالي السرعة | |
| مصدر الطاقة | ٣,٣ فولت +/- ٥٪ | |

مواصفات السماعة

| الطراز | P2418HZ |
|--------------------|--------------------------|
| السماعة | ٥,٠ وات x ٢ |
| استجابة التردد | ٢٠٠ - ٢٠ كيلو هرتز |
| درجة حرارة التشغيل | من ٢٥- إلى ٧٠ درجة مئوية |

الخصائص المادية

| | |
|---|---------------------------------------|
| P2418HZ | الطرز |
| <ul style="list-style-type: none"> رقمي: قابل للإزالة، HDMI، ١٩ مسمارًا رقمي: قابل للفصل، DP، ٢٠ مسمارًا تناظري: قابل للإزالة، D-Sub، ١٥ مسمار الناقل التسلسلي العالمي: USB، ٩ مسامير | نوع كبل الإشارة |
| الأبعاد (مع الحامل) | |
| ٥٠٠,٦ مم (١٩,٧١ بوصة) | الارتفاع (ممتد) |
| ٣٧٥,٦ ملم (١٤,٧٩ بوصة) | الارتفاع (مضغوط) |
| ٥٤٩,٨ ملم (٢١,٦٥ بوصة) | العرض |
| ١٨٠,٠ ملم (٧,٠٩ بوصة) | العمق |
| الأبعاد (دون الحامل) | |
| ٣٥٩,٦ ملم (١٤,١٦ بوصة) | الارتفاع |
| ٥٤٩,٨ ملم (٢١,٦٥ بوصة) | العرض |
| ٥١,١ ملم (٢,٠١ بوصة) | العمق |
| أبعاد الحامل | |
| ٤٠١,٥ ملم (١٥,٨٧ بوصة) | الارتفاع (ممتد) |
| ٣٥٤,٤ ملم (١٣,٩٥ بوصة) | الارتفاع (مضغوط) |
| ٢٤٢,٦ ملم (٩,٥٥ بوصة) | العرض |
| ١٨٠,٠ ملم (٧,٠٩ بوصة) | العمق |
| الوزن | |
| ٨,٢٥ ملم (١٨,١٨ بوصة) | الوزن شامل العبوة |
| ٦,١٢ ملم (١٣,٤٩ بوصة) | الوزن شامل أجزاء الحامل والكمالات |
| ٣,٦٠ ملم (٧,٩٣ بوصة) | الوزن بدون مجموعة الحامل (بلا كمالات) |
| ١,٩٦ ملم (٤,٣٢ بوصة) | وزن أجزاء الحامل |
| ٤ - ٢ | لمعان الإطار الأمامي |

الخصائص البيئية

| | |
|--|--|
| الطراز | P2418HZ |
| متوافقة مع معايير الطاقة التالية | |
| <p>خاصية توفير الطاقة لشاشة معتمدة من Energy Star.</p> <p>الشاشة مصنفة في الفئة "الذهبية" لمعيار EPEAT في الولايات المتحدة الأمريكية، مع الأخذ بالاعتبار أن تسجيل EPEAT يختلف حسب الدولة المستخدمة فيها الشاشة.</p> <p>يرجى الدخول على موقع www.epeat.net للتسجيل حسب الدولة.</p> <p>شاشة معتمدة من TCO.</p> <p>شاشة خالية من مادتي BFR/PVC (ما عدا الكابلات الخارجية).</p> <p>يوضح مقياس الطاقة المستوى الذي تستهلكه الشاشة من الطاقة في الوقت الفعلي.</p> | |
| درجة الحرارة | |
| التشغيل | • درجة مئوية إلى ٤٠ درجة مئوية (٣٢ إلى ١٠٤ درجة فهرنهايت) |
| عدم التشغيل | <ul style="list-style-type: none"> • التخزين: من -٢٠ إلى ٦٠ درجة مئوية (-٤٠ إلى ١٤٠ درجة فهرنهايت) • الشحن: من -٢٠ إلى ٦٠ درجة مئوية (-٤٠ إلى ١٤٠ درجة فهرنهايت) |
| الرطوبة | |
| التشغيل | • ٢٠٪ إلى ٨٠٪ (في حالة عدم التكثيف) |
| عدم التشغيل | <ul style="list-style-type: none"> • التخزين: ١٠٪ إلى ٩٠٪ (في حالة عدم التكثيف) • الشحن: ١٠٪ إلى ٩٠٪ (في حالة عدم التكثيف) |
| الارتفاع | |
| في حالة التشغيل (حد أقصى) | ٥,٠٠٠ م (١٦,٤٠٠ بوصة) |
| في حالة التوقف عن التشغيل (حد أقصى) | ١٢,١٩٢ م (٤٠,٠٠٠ بوصة) |
| التبديد الحراري | • ٢١٨,٥٢ وحدة حرارية إنجليزية/ساعة (حد أقصى) |
| | • ٦٤,٨٧ وحدة حرارية إنجليزية/ساعة (نموذجي) |

أوضاع إدارة الطاقة

إذا كانت لديك بطاقة عرض متوافقة مع VESA's DPM™ أو برنامج مثبت على الكمبيوتر، فيمكن للشاشة تقليل استهلاك الطاقة تلقائياً عندما لا تكون قيد الاستخدام. وهو ما يشير إلى وضع توفير الطاقة* وفي حال اكتشاف الكمبيوتر أي إدخال من لوحة المفاتيح أو الماوس أو أية أجهزة إدخال أخرى، فستستأنف الشاشة عملها تلقائياً. يوضح الجدول التالي استهلاك الطاقة والإشارات الخاصة بخاصية التوفير التلقائي للطاقة.

* يمكن تحقيق عدم استهلاك الطاقة نهائياً في وضع إيقاف التشغيل فقط عن طريق فصل الكابل الأساسي من الشاشة.

| أوضاع VESA | التزامن الأفقي | التزامن الرأسى | فيديو | مؤشر الطاقة | استهلاك الطاقة |
|-----------------|----------------|----------------|-------|--------------|---|
| تشغيل عادي | نشط | نشط | نشط | أبيض | ٦٤ وات (حد أقصى)** ١٩ وات (نموذجي، دون تحميل USB) |
| وضع عدم التنشيط | معطل | معطل | خالى | أبيض (متوهج) | أقل من ٠,٣ وات |
| إطفاء | - | - | - | إيقاف | أقل من ٠,٣ وات |

| استهلاك الطاقة | Energy Star |
|-----------------------|------------------|
| ١٧,١ وات | P _{on} |
| ٥٤ كيلو وات في الساعة | E _{TEC} |

** أقصى استهلاك للطاقة مع أقصى إشراق.

هذه الوثيقة للتعريف فقط وتعكس الأداء في المعمل. وقد يختلف أداء الجهاز في الواقع حسب البرمجيات المثبتة عليه والمكونات والملحقات التي طلبتها به، وبالتالي لا يوجد إلزام على الشركة المصنعة بتحديث هذه المعلومات. وعليه يجب على العميل عدم الاعتماد على هذه المعلومات في اتخاذ القرارات حول نسب التجاوز الكهربائية وغيرها. ولا تضمن الشركة المصنعة ضمناً أو صريحاً دقة أو تمام هذه المعلومات.

تعمل وظائف الخيارات المعروضة على الشاشة في وضع التشغيل العادي. وعند الضغط على أي زر في وضع إيقاف النشاط، تظهر لك الرسالة التالية:

Dell P2418HZ

 ? No VGA signal from your device.

Press any key on the keyboard or move the mouse to wake it up.

If there is no display, press the monitor button again to select the correct input source.

تنشيط جهاز الكمبيوتر والشاشة للوصول إلى المعلومات المعروضة على الشاشة.



ملاحظة: تتوافق هذه الشاشة مع معايير ENERGY STAR.

ملاحظة:

P_{on}: استهلاك الطاقة الخاص بوضع التشغيل كما هو محدد بـ Energy Star الإصدار ٧,٠.

E_{TEC}: استهلاك الطاقة الإجمالي بالكيلو وات في الساعة كما هو محدد بـ Energy Star الإصدار ٧,٠.

تعيين الدبابيس

VGA موصل

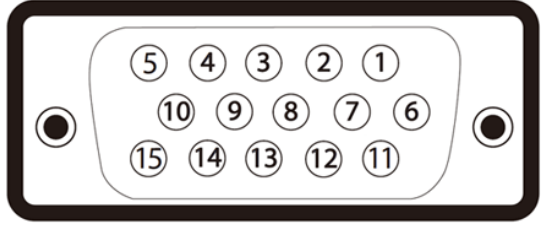

| رقم PIN | جانب دبابيس كابل الإشارة المتصل |
|---------|---------------------------------|
| ١ | فيديو-أحمر |
| ٢ | فيديو-أخضر |
| ٣ | فيديو-أزرق |
| ٤ | GND |
| ٥ | اختبار ذاتي |
| ٦ | GND-R |
| ٧ | GND-G |
| ٨ | GND-B |
| ٩ | كمبيوتر ٥ فولت/٣,٣ فولت |
| ١٠ | تزامن-GND |
| ١١ | GND |
| ١٢ | بيانات DDC |
| ١٣ | المزامنة الأفقية |
| ١٤ | المزامنة الرأسية |
| ١٥ | ساعة DDC |

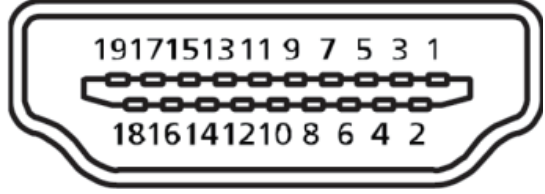

| رقم PIN | جانب من ١٩ سنّاً من كابل الإشارة الموصّل |
|---------|--|
| ١ | T.M.D.S. Data 2+ |
| ٢ | T.M.D.S. Data 2 Shield |
| ٣ | T.M.D.S. Data 2- |
| ٤ | T.M.D.S. Data 1+ |
| ٥ | T.M.D.S. Data 1 Shield |
| ٦ | T.M.D.S. Data 1- |
| ٧ | T.M.D.S. Data 0+ |
| ٨ | T.M.D.S. Data 0 Shield |
| ٩ | T.M.D.S. Data 0- |
| ١٠ | T.M.D.S. Clock + |
| ١١ | T.M.D.S. Clock Shield |
| ١٢ | T.M.D.S. Clock - |
| ١٣ | CEC |
| ١٤ | محجوز (N.C. في الجهاز) |
| ١٥ | SCL |
| ١٦ | SDA |
| ١٧ | DDC/CEC Ground |
| ١٨ | فولت +٥ الطاقة |
| ١٩ | اكتشاف التوصيل السريع |

موصل DisplayPort

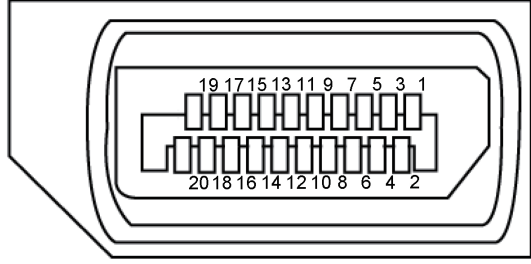

| رقم PIN | جانب من ٢٠ سنًا من كابل الإشارة الموصل |
|---------|--|
| ١ | ML3 (n) |
| ٢ | GND |
| ٣ | ML3 (p) |
| ٤ | ML2 (n) |
| ٥ | GND |
| ٦ | ML2 (p) |
| ٧ | ML1 (n) |
| ٨ | GND |
| ٩ | ML1 (p) |
| ١٠ | ML0 (n) |
| ١١ | GND |
| ١٢ | ML0(p) |
| ١٣ | GND |
| ١٤ | GND |
| ١٥ | AUX (p) |
| ١٦ | GND |
| ١٧ | AUX (n) |
| ١٨ | اكتشاف التوصيل السريع |
| ١٩ | Re-PWR |
| ٢٠ | DP_PWR فولت ٣,٣+ |

واجهة الناقل التسلسلي العالمي (USB)

يمكنك هذا القسم معلومات حول منافذ USB المتاحة في الشاشة.

ملاحظة: تتوافق هذه الشاشة مع منفذ USB 3.0 فائق السرعة ومنفذ USB 2.0 عال السرعة.

| سرعة النقل | معدل النقل | استهلاك الطاقة* |
|----------------|--------------------------|------------------------------|
| سرعة فائقة | ٥ جيجا بايت/ثانية | ٤,٥ وات (كحد أقصى، لكل منفذ) |
| سرعة عالية | ٤٨٠ ميجا بايت في الثانية | ٤,٥ وات (كحد أقصى، لكل منفذ) |
| السرعة الكاملة | ١٢ ميجا بايت في الثانية | ٤,٥ وات (كحد أقصى، لكل منفذ) |

| سرعة النقل | معدل النقل | استهلاك الطاقة |
|-----------------|--------------------------|------------------------------|
| سرعة عالية | ٤٨٠ ميجا بايت في الثانية | ٢,٥ وات (كحد أقصى، لكل منفذ) |
| السرعة الكاملة | ١٢ ميجا بايت في الثانية | ٢,٥ وات (كحد أقصى، لكل منفذ) |
| السرعة المنخفضة | ١,٥ ميجا بايت في الثانية | ٢,٥ وات (كحد أقصى، لكل منفذ) |

*يصل إلى ٢ أمبير في حالة منفذ USB لتنزيل البيانات (منفذ مزود برمز بطارية ) باستخدام الأجهزة المتوافقة مع BC1.2 أو أجهزة USB العادية.

موصل USB 3.0 لتحميل البيانات

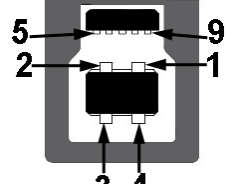

| رقم PIN | جانب من ٩ أسنان من الموصل |
|---------|---------------------------|
| ١ | VCC |
| ٢ | D- |
| ٣ | D+ |
| ٤ | GND |
| ٥ | SSTX- |
| ٦ | SSTX+ |

| | |
|-------|---|
| GND | ٧ |
| SSRX- | ٨ |
| SSRX+ | ٩ |

موصل USB 3.0 لتنزيل البيانات



| رقم PIN | جانب من ٩ أسنان من الموصل |
|---------|---------------------------|
| ١ | VCC |
| ٢ | D- |
| ٣ | D+ |
| ٤ | GND |
| ٥ | SSRX- |
| ٦ | SSRX+ |
| ٧ | GND |
| ٨ | SSTX- |
| ٩ | SSTX+ |

موصل USB 2.0 لتنزيل البيانات



| رقم PIN | جانب من ٤ أسنان من الموصل |
|---------|---------------------------|
| ١ | VCC |
| ٢ | DMD |
| ٣ | DPD |
| ٤ | GND |

منافذ USB

- عدد ١ منفذ USB 3.0 لتحميل البيانات - للجزء السفلي
- عدد ٢ منفذ USB 2.0 لتنزيل البيانات - للجزء السفلي
- عدد ٢ منفذ USB 3.0 لتنزيل البيانات - للجانب
- منفذ شحن الطاقة - منفذ مع  أيقونة مضيئة؛ يدعم إمكانية الشحن الحالية إذا كان الجهاز متوافق مع BC1.2.

ملاحظة: تحتاج وظيفة USB 3.0 إلى كمبيوتر لديه إمكانية USB 3.0

ملاحظة: تعمل واجهة USB الخاصة بالشاشة فقط عند تشغيل الشاشة أو في وضع توفير الطاقة. إذا تم إيقاف الشاشة ثم تشغيلها قد تستغرق الأجهزة الطرفية المرفقة ثوانٍ قليلة لاستئناف وظائفها العادية.

ملاحظة: ينبغي استخدام منفذ USB 2.0 أو أعلى لدعم خصائص الفيديو والصوت الخاصة بكاميرا الويب.



خاصية التوصيل والتشغيل

يمكنك تثبيت الشاشة في أي نظام متوافق مع خاصية التوصيل والتشغيل. تزود الشاشة نظام الكمبيوتر ببيانات تعريف العرض الممتد (EDID) تلقائيًا باستخدام بروتوكولات قناة عرض البيانات (DDC) حتى يتمكن النظام من تهيئة نفسه وتهيئة إعدادات الشاشة. تتم معظم عمليات تثبيت الشاشة تلقائيًا، ومن ثم يمكنك تحديد إعدادات مختلفة إذا كنت ترغب في ذلك. لمزيد من المعلومات حول تغيير إعدادات الشاشة راجع تشغيل الشاشة.

جودة شاشة LCD وسياسة البكسل

من الطبيعي أثناء عملية تصنيع شاشة LCD أن تصبح وحدة بكسل واحدة أو أكثر ثابتة وفي حالة غير متغيرة يصعب رؤيتها ولا تؤثر على جودة أو إمكانية استخدام الشاشة. للمزيد من المعلومات عن سياسة الجودة والبكسل بشاشة Dell، يمكنك الرجوع إلى موقع الدعم الخاص بشركة Dell على: www.dell.com/support/monitors.

إرشادات الصيانة

تنظيف الشاشة

تحذير: قبل تنظيف الشاشة، افصل كابل طاقة الشاشة من المأخذ الكهربائي. 

تنبيه: اقرأ واتبع تعليمات الأمان قبل تنظيف الشاشة. 

اتباع التعليمات الواردة بالقامئة أدناه للتعرف على أفضل الممارسات حال إخراج الشاشة من العبوة أو تنظيفها أو التعامل معها:

- استخدم قطعة قماش ناعمة ونظيفة مبللة قليلاً بالماء لتنظيف الشاشة المضادة للكهرباء الإستاتيكية. واستخدم نوعاً من القماش مخصص لتنظيف الشاشة أو أحد المحاليل المناسبة لتنظيف طبقة الشاشة المضادة للكهرباء الإستاتيكية إن أمكن. تجنب استخدام البنزين أو التتر أو مادة الأمونيا أو مواد التنظيف الكاشطة أو الهواء المضغوط.
- استخدم قطعة قماش رطبة دافئة لتنظيف الشاشة. تجنب استخدام أي نوع من المنظفات حيث إن بعض المنظفات تترك أثرًا دهنيًا على الشاشة.
- إذا لاحظت مسحوق أبيض عند فتح الشاشة، فامسحها بقطعة قماش.
- تعامل مع الشاشة بعناية لأن الشاشة ذات اللون الغامق قد تتخدش أو تظهر علامات بيضاء أكثر من الشاشة ذات اللون الفاتح.
- للمساعدة في الحفاظ على أفضل جودة للصور على شاشتك، استخدم برنامج حفظ شاشة متغيرًا ديناميكيًا وأغلق الشاشة في حالة عدم الاستخدام.

تركيب الحامل

ملاحظة: يتم فصل الحامل عند شحن الشاشة من المصنع.

ملاحظة: ينطبق ذلك على الشاشة المزودة بحامل. وعند شراء أي حامل آخر، يُرجى الرجوع إلى الدليل الخاص بإعداد الحامل للحصول على تعليمات الإعداد.

لتركيب الحامل بالشاشة.

- ١- يرجى اتباع التعليمات المدونة على الأغطية الكرتونية لإخراج الحامل من الحشوة العلوية المثبت بها.
- ٢- أدخل متاريس قاعدة الحامل بشكل كامل في فتحة الحامل.
- ٣- انزع براغي المقبض وقم بلفها في اتجاه عقارب الساعة.
- ٤- بعد ربط البرغي بإحكام، قم بتدوير مقبض البرغي الممدد داخل التجويف.

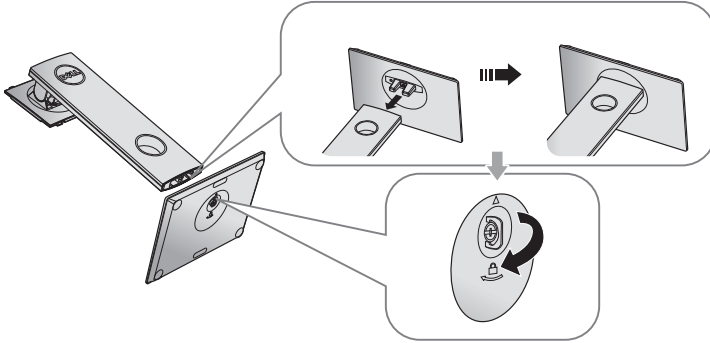

- ٥- ارفع الغطاء كما هو موضح بالرسم لكشف منطقة VESA الخاصة بمجموعة الحامل.

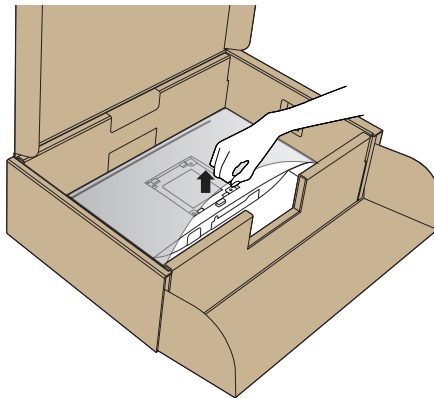

٦- قم بتركيب مجموعة الحامل بالشاشة.

- أ- قم بإدخال اللسانين الموجودين في الجزء الأمامي للحامل في التجويف الموجود في الجانب الخلفي للشاشة.
ب- اضغط على الحامل لأسفل حتى يستقر في مكانه.

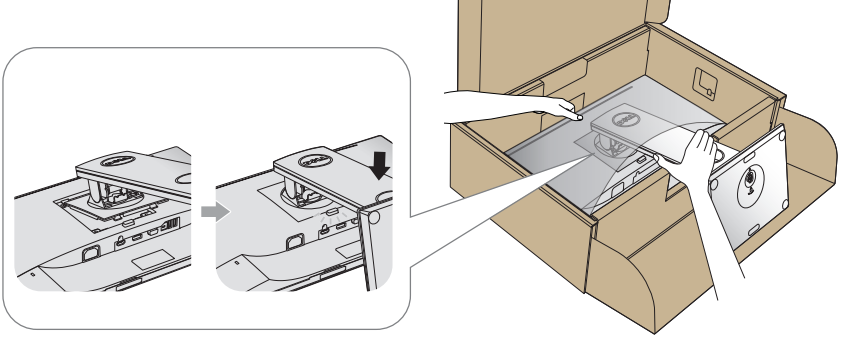

٧- ضع الشاشة بشكل مستقيم.

ملاحظة: ارفع الشاشة بعناية للحيلولة دون انزلاقها أو سقوطها.



توصيل الشاشة

⚠ تحذير: يرجى اتباع تعليمات السلامة قبل الشروع في تنفيذ أي من الإجراءات الواردة في هذا القسم.

✍ ملاحظة: تجنب توصيل جميع الكابلات بالكمبيوتر في نفس الوقت. ينصح بتمرير الكابلات من خلال فتحة إدارة كابلات قبل توصيلها بالشاشة.

لتوصيل الشاشة بالكمبيوتر، اتبع الخطوات التالية:

- 1- قم بإيقاف تشغيل الكمبيوتر وافصل كابل الطاقة.
- 2- قم بتوصيل كابل VGA أو HDMI أو DP من الشاشة بالحاسوب.

توصيل كبل VGA

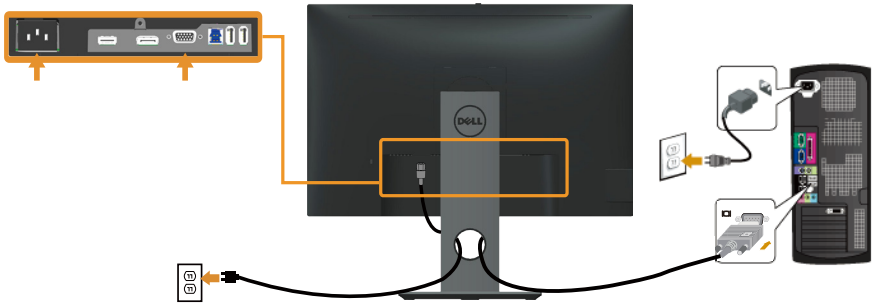

توصيل كابل HDMI (اختياري)

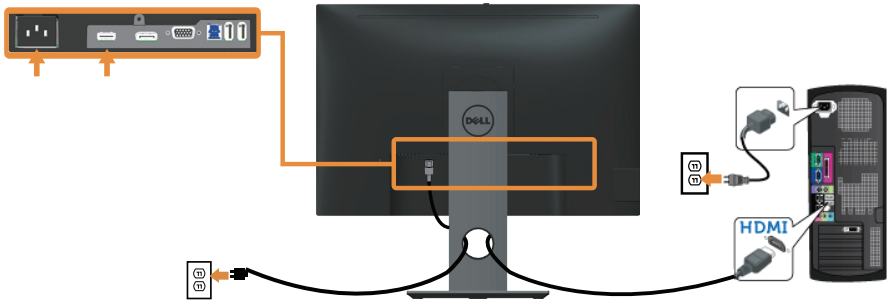

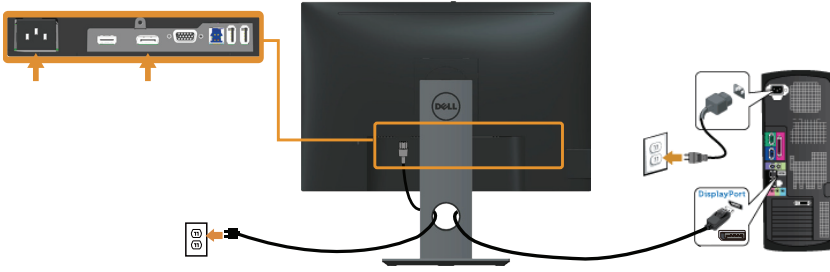

توصيل كبل USB 3.0

عقب الانتهاء من توصيل كبل DP/HDMI، يرجى اتباع الإجراءات التالية لتوصيل كبل USB 3.0 بجهاز الكمبيوتر والانتهاء من تركيب الشاشة:

- ١- قم بتوصيل منفذ USB 3.0 لتحميل البيانات (كابل مرفق) بمنفذ USB 3.0 مناسب في جهاز الكمبيوتر. (لمزيد من التفاصيل راجع الجانب السفلي)
- ٢- وصل أجهزة USB 3.0 الطرفية بمنافذ USB 3.0 للتنزيل الموجودة بالشاشة.
- ٣- وصل كبلات الطاقة الخاصة بجهاز الكمبيوتر والشاشة بأقرب مأخذ تيار كهربائي.
- ٤- قم بتشغيل الشاشة والكمبيوتر. يستدل على صحة التركيب من خلال ظهور صورة على الشاشة. ولكن في حالة عدم ظهور صورة، انظر مشكلات معينة لنقل التسلسلي العالمي (USB).
- ٥- استخدم فتحة الكبلات الموجودة في حامل الشاشة لتنظيم الكبلات.

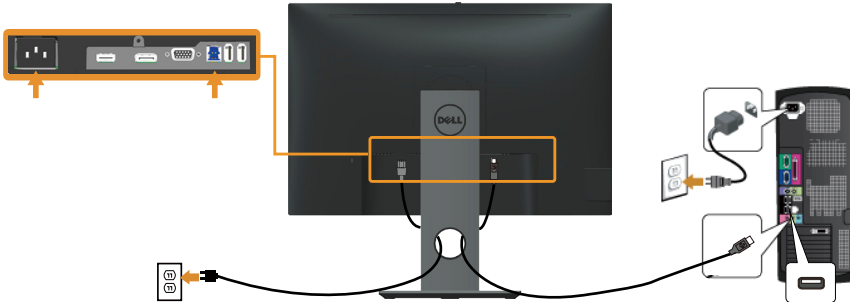

ترتيب الكابلات

احرص على استخدام منفذ إدارة الكابلات في تنظيم الكابلات المتصلة بالشاشة.



احرص على فصل حامل الشاشة

ملاحظة: لمنع حدوث خدوش لشاشة LCD أثناء إزالة الحامل، تأكد من وضع الشاشة على سطح ناعم ونظيف.
ملاحظة: ينطبق ذلك على الشاشة المزودة بحامل. في حالة شراء أي حامل آخر، يرجى الرجوع إلي دليل تركيب الحامل لاتباع التعليمات الخاصة به.

لفك الحامل، اتبع ما يلي:

- 1- ضع الشاشة على قطعة قماش أو وسادة ناعمة.
- 2- اضغط مع الاستمرار على زر تحرير الحامل.
- 3- ارفع الحامل لأعلى ثم انزعه من الشاشة.

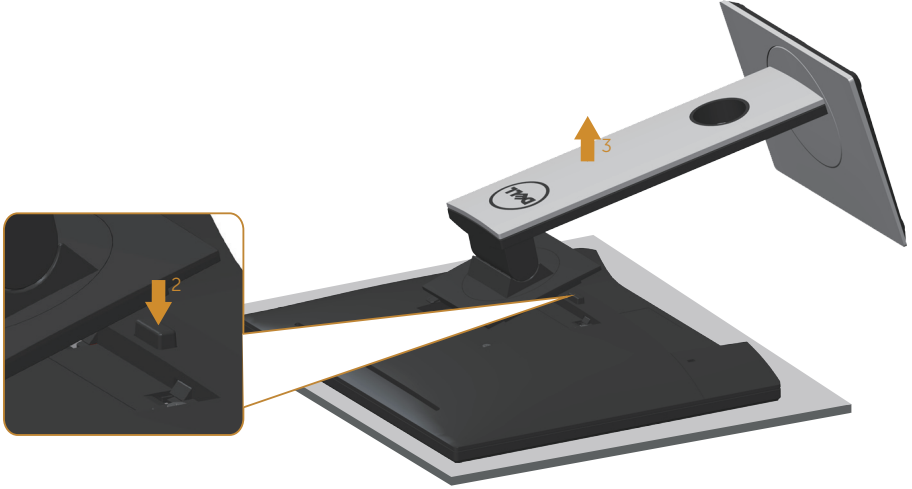

التثبيت بالحايط (اختياري)

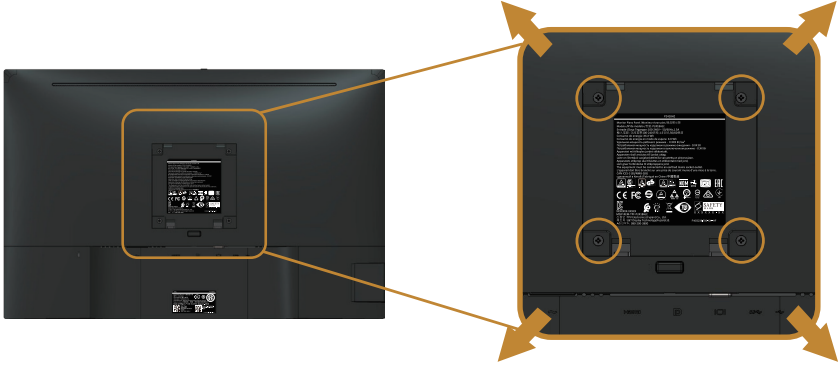

(أبعاد المسامير: 10 × M4 مم).

راجع التعليمات المرفقة مع مجموعة التثبيت على الحايط المتوافقة مع معايير VESA.

١- ضع لوحة الشاشة على قطعة قماش أو سادة ناعمة على منضدة مسطحة ثابتة.

٢- فك الحامل.

٣- استخدم مفك براغي لفك المسامير الأربعة التي تقوم بتثبيت الغطاء البلاستيكي.

٤- وصل مسك التثبيت من مجموعة التثبيت على الحايط ومنها إلى الشاشة.

٥- ثبت الشاشة على الحايط باتباع التعليمات المرفقة مع مجموعة التثبيت على الحايط.

ملاحظة: للاستخدام فقط مع كثيفة التثبيت بالحايط للأجهزة التي خضعت لاختبارات معامل الاختبار المعروفة عالمياً أو تحمل ترخيص CSA أو GS وبقدرة تحمل وزن/حمل 14,08 كجم على الأقل.

قم بتشغيل الشاشة.

اضغط على الزر لتشغيل الشاشة.

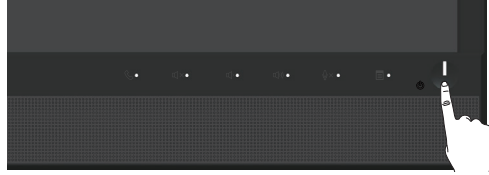

استخدام أزرار تحكم اللوحة الأمامية

استخدم أزرار التحكم الموجودة على الجزء الأمامي من الشاشة لربط الشاشة مع برنامج Microsoft® Skype for Business® أو لضبط خصائص الصورة المعروضة، وعند استخدام تلك الأزرار يعرض مؤشر المعلومات المعروضة أو مؤشر البيان قيمًا رقمية أو أنشطة الخصائص أثناء تغييرها.

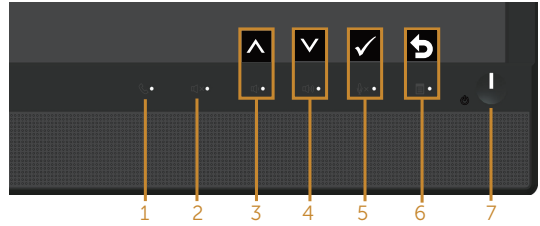

يوضح الجدول التالي أزرار اللوحة الأمامية:

| الوصف | زر اللوحة الأمامية / زر المعلومات المعروضة على الشاشة | |
|--|---|---|
| استخدم زر اتصال لقبول دعوة قادمة من شخص ما. | | ١ |
| استخدم زر كتم لكتم الصوت. | | ٢ |
| <ul style="list-style-type: none"> استخدم زر خفض مستوى الصوت لخفض مستوى صوت شريط المعلومات المعروضة على الشاشة. استخدم الزر لأعلى لضبط العناصر الموجودة في قائمة المعلومات المعروضة على الشاشة (زيادة النطاقات). | أعلى خفض مستوى الصوت | ٣ |

| | | | |
|--|---|---|---|
| <ul style="list-style-type: none"> • استخدام هذا الزر لرفع مستوى صوت شريط ضبط الصوت المعروض على الشاشة. • استخدم الزر لأسفل لضبط العناصر الموجودة في قائمة المعلومات المعروضة على الشاشة (خفض النطاقات). | <ul style="list-style-type: none"> •  • أسفل | <ul style="list-style-type: none"> •  • رفع مستوى الصوت | ٤ |
| <ul style="list-style-type: none"> • استخدم كتم صوت الميكروفون لكتم صوت الميكروفون. • استخدم الزر OK لتأكيد تحديده. | <ul style="list-style-type: none"> •  • OK | <ul style="list-style-type: none"> •  • كتم صوت الميكروفون | ٥ |
| <ul style="list-style-type: none"> • استخدم هذا الزر لعرض قائمة المعلومات المعروضة على الشاشة. • استخدم الزر رجوع للرجوع إلى القائمة السابقة. انظر الوصول إلى نظام القائمة. | <ul style="list-style-type: none"> •  • رجوع | <ul style="list-style-type: none"> •  • القائمة | ٦ |
| <ul style="list-style-type: none"> • استخدم زر الطاقة لتشغيل وإيقاف تشغيل الشاشة. • يشير الضوء الأبيض إلى أن الشاشة قيد التشغيل وتعمل بالكامل. يشير الضوء الأبيض الوامض إلى وضع توفير الطاقة. | <ul style="list-style-type: none"> •  | <ul style="list-style-type: none"> • زر الطاقة (مزود بمؤشر مضيء لبيان حالة الطاقة) | ٧ |

الاتصال ببرنامج Microsoft® Skype for Business® باستخدام أزرار اللوحة

ملاحظة: لتمكين خصائص برنامج Microsoft® Skype for Business® باستخدام الشاشة، تأكد من صحة توصيل كبل USB العلوي الذي يربط بين جهاز الكمبيوتر والشاشة، وإن لم يتم توصيله بشكل صحيح، ستظهر الرسالة التالية:



ملاحظة: تُستخدم أزرار اللوحة الأمامية فقط، باستثناء زر رفع مستوى الصوت وخفضه، عند تفعيل برنامج Microsoft® Skype for Business® على جهاز الكمبيوتر خاصتك.

١- الاتصال

يومض ضوء زر الاتصال عندما يتصل بك أي شخص على برنامج سكايب للأعمال، لذا قم بالضغط على زر الاتصال للرد على مكالمة الصوت أو الفيديو الواردة.

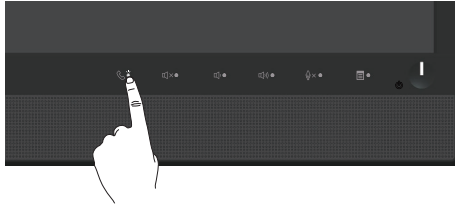

اضغط على زر الاتصال لإنهاء مكالمة الصوت أو الفيديو النشطة.

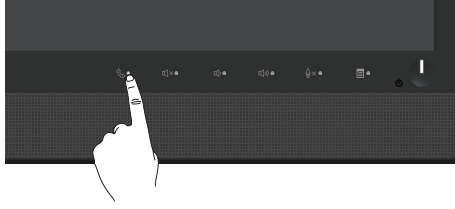

٢- كتم الصوت
اضغط على زر كتم الصوت لإلغاء الصوت. تضئ لمبة زر كتم الصوت عند كتم الصوت.

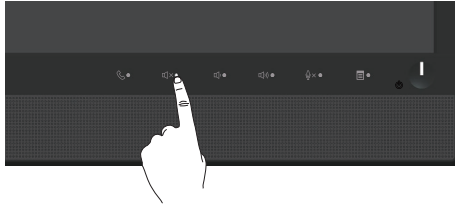

٣- خفض مستوى الصوت/ رفع مستوى الصوت
لضبط مستوى الصوت، اضغط على زر خفض مستوى أو رفع الصوت، وستعرض قائمة المعلومات المنشطة القيم الرقمية لمستوى الصوت.

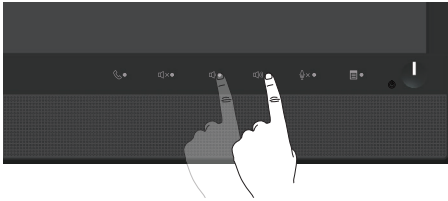

٤- كتم صوت الميكروفون
اضغط على زر كتم الميكروفون لكتم صوت الميكروفون. تضئ لمبة زر كتم الميكروفون عند كتم صوت الميكروفون.

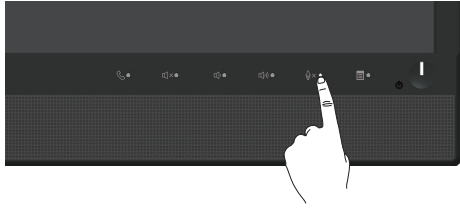

استخدام قائمة المعلومات المعروضة على الشاشة (OSD)







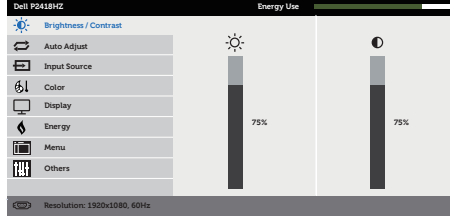

الوصول إلى نظام القائمة

ملاحظة: يتم تلقائيًا حفظ أي تغييرات تقوم بها إذا انتقلت إلى قائمة أخرى، اخرج من قائمة OSD، أو انتظر حتى تختفي قائمة OSD تلقائيًا.

١- اضغط على زر  لعرض قائمة OSD الرئيسية.

القائمة الرئيسية لمنفذ دخل (VGA) التناظري



- ٢- اضغط على الزرين  و  للتنقل بين خيارات الإعداد. عند التنقل من رمز إلى آخر، يتم تحديد اسم الخيار.
- ٣- اضغط على الزر  مرة واحدة لتنشيط الوظيفة المميزة.
- ٤- اضغط على الزر  و  لتحديد المعلمة المطلوبة.
- ٥- اضغط على  ثم استخدم زري  و  حسب المؤشرات الموجودة في القائمة لإجراء ما تشاء من تغييرات.
- ٦- اضغط على الزر  للرجوع إلى القائمة الرئيسية.

| الوصف | القائمة والقوائم الفرعية | الأيقونة |
|--|---|---|
| <p>استخدم هذه القائمة لتنشيط ضبط brightness/contrast (السطوع/التباين).</p>  | <p>Brightness/ Contrast (السطوع/التباين)</p> |  |
| <p>يقوم السطوع بضبط إضاءة الخلفية. اضغط على الزر ⬆️ لزيادة درجة السطوع واضغط على الزر ⬇️ لخفض درجة السطوع (حد أدنى ٠ / حد أقصى ١٠٠). ملاحظة: يتم تعطيل ضبط السطوع يدويًا عند تشغيل التباين الديناميكي.</p> | <p>Brightness (السطوع)</p> | |
| <p>اضبط السطوع أولاً، ثم قم بضبط التباين فقط عند الحاجة إلى مزيد من الضبط. اضغط على الزر ⬆️ لزيادة درجة التباين واضغط على الزر ⬇️ لخفض درجة التباين (حد أدنى ٠ / حد أقصى ١٠٠). تقوم وظيفة "التباين" بضبط درجة الاختلاف بين القائمة والسطوع على شاشة العرض.</p> | <p>Contrast (التباين)</p> | |

استخدم هذا المفتاح لتنشيط الإعداد التلقائي واضبط القائمة.

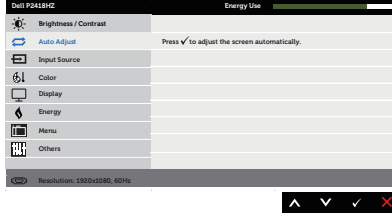

Auto Adjust (الضبط التلقائي)



يظهر مربع الحوار التالي على شاشة سوداء وتقوم الشاشة بالضبط الذاتي إلى الإدخال الحالي:

Auto Adjustment in Progress...

تتيح وظيفة الضبط التلقائي إجراء ضبط ذاتي للشاشة على إشارة الفيديو الواردة. بعد استخدام وظيفة الضبط التلقائي، يمكن توليف الشاشة باستخدام ساعة البكسل (رديء) ومفاتيح تحكم الفارق الزمني (جيد) المدرجة في إعدادات العرض.

📌 **ملاحظة:** لا يتم تنشيط خاصية الضبط التلقائي إذا تم الضغط على الزر حال عدم وجود إشارات دخل فيديو نشطة أو كابلات مرفقة. يتوفر هذا الخيار عند استخدام موصل تناظري (VGA).



Input Source (مصدر الدخل)

استخدم قائمة مصدر الدخل للاختيار من بين إشارات الفيديو المختلفة التي ربما تكون متصلة بالشاشة.

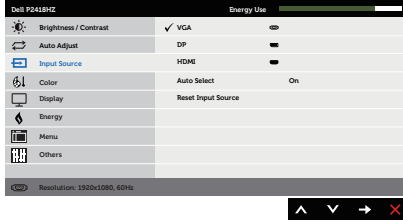

حدد دخل VGA عند استخدام الموصل التناظري (VGA). ادفع  لتحديد مصدر دخل VGA.

VGA

حدد دخل DP عند استخدام موصل DP. اضغط على  لتحديد مصدر دخل DP.

DP

حدد دخل HDMI عند استخدام الموصل HDMI. اضغط على  لتحديد مصدر دخل HDMI.

HDMI

حدد التحديد التلقائي للمسح الضوئي بحثاً عن إشارات الدخل المتاحة.

Auto Select
(التحديد التلقائي)

حدد هذا الخيار لاستعادة إعدادات الدخل الافتراضية.

Reset Input Source
(إعادة تعيين مصدر الدخل)

استخدم اللون لضبط وضع إعداد اللون.

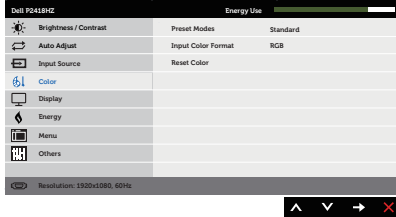

Color
(الألوان)





Preset Modes (الأوضاع المعدة مسبقاً)

- عند تحديد الأوضاع المضبوطة مسبقاً، يمكنك اختبار قياسي أو عرض مريح أو وسائط متعددة أو أفلام أو ألعاب أو دافئ أو بارد أو لون مخصص من القائمة.
- **Standard** (قياسي): يُحمل إعدادات الألوان الافتراضية للشاشة. هذا هو الوضع مسبق الضبط الافتراضي.
 - **ComfortView**: يقلل مستوى الضوء الأزرق المنبعث من الشاشة لجعل مشاهدة الشاشة أكثر راحة.
 - **Multimedia** (الوسائط المتعددة): تحميل إعدادات الألوان المناسبة لتطبيقات الوسائط المتعددة.
 - **Movie** (أفلام): تحميل إعدادات الألوان المثالية لعرض الأفلام.
 - **Game** (لعبة): يُحمل إعدادات الألوان المثالية لمعظم تطبيقات الألعاب.
 - **Warm** (دافئ): يزيد درجة اللون. تظهر الشاشة أكثر دفئاً مع لون خفيف أحمر/أصفر.
 - **Cool** (بارد): يقلل درجة اللون. تظهر الشاشة أهدأ مع لون خفيف أزرق.
 - **Custom Color** (لون مخصص): يسمح بال ضبط اليدوي لإعدادات الألوان.

اضغط على زري  أو  لضبط قيم الثلاثة ألوان

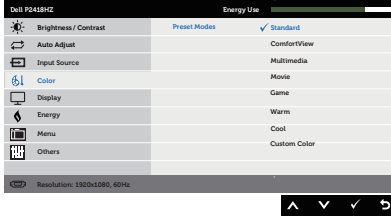
(الأحمر، الأخضر، الأزرق) وإنشاء وضع اللون المضبوط مسبقاً.



| | | |
|---|--|--|
| <p>يُتيح هذا الخيار ضبط وضع دخل الفيديو على:</p> <ul style="list-style-type: none"> ● RGB: حدد هذا الخيار إذا كانت الشاشة موصلة بكمبيوتر أو مشغل DVD باستخدام كابل HDMI. ● YPbPr: حدد هذا الخيار إذا كان مشغل DVD يدعم خرج YPbPr فقط.  | <p>Input Color Format (تنسيق ألوان الدخل)</p> | |
| <p>تتمكن هذه الميزة من تحويل لون صورة الفيديو من الأخضر إلى الأرجواني. تستخدم هذه الخاصية لضبط اللون المطلوب للمظهر في الصورة. استخدم  أو  لضبط تدرج اللون من ٠ إلى ١٠٠. اضغط على  لزيادة الظل الأخضر في صور الفيديو. اضغط على  لزيادة الظل الأرجواني في صور الفيديو. ملاحظة: يتاح ضبط تدرج اللون فقط عند تحديد وضع أفلام أو ألعاب المضبوط مسبقاً.</p> | <p>Hue (تدرج اللون)</p> | |
| <p>يمكن لهذه الخاصية ضبط درجة تشبع ألوان صور الفيديو. استخدم  أو  لضبط تدرج اللون من ٠ إلى ١٠٠. اضغط  لزيادة المظهر الأحادي اللون لصورة الفيديو. اضغط  لزيادة المظهر الغني بالألوان لصورة الفيديو. ملاحظة: ضبط التشبع يتوفر فقط عند تحديد وضع فيلم أو لعبة مسبقة الضبط.</p> | <p>Saturation (التشبع)</p> | |
| <p>السماح بإعادة إعدادات ألوان الشاشة إلى إعدادات المصنع الأصلية.</p> | <p>Reset Color (لون مضبوط مسبقاً)</p> | |



Display (العرض)

استخدم العرض لضبط الصورة.

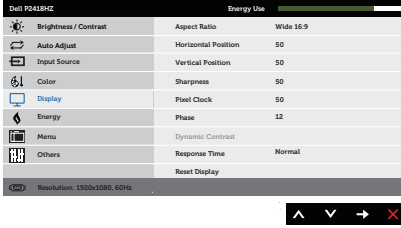

Aspect Ratio
(نسبة العرض إلى
الارتفاع)

يُضبط نسبة الصورة على Wide ٩:١٦ أو ٣:٤ أو ٤:٥.

**Horizontal
Position**
(الوضع الأفقي)

استخدام الأزرار **⬆** أو **⬇** لضبط الصورة لليمين واليسار. الحد الأدنى ٠ (-). الحد الأقصى ١٠٠ (+).

**Vertical
Position**
(الوضع الرأسي)

استخدام الأزرار **⬆** أو **⬇** لضبط الصورة لأعلى ولأسفل. الحد الأدنى ٠ (-). الحد الأقصى ١٠٠ (+).
ملاحظة: تتيح ضبط الوضع الأفقي والرأسي لدخل "VGA" فقط.

Sharpness
(حدة اللون)

يمكن لهذه الخاصية ضبط الصورة حتى تبدو أكثر حدة أو أكثر نعومة. استخدم **⬆** أو **⬇** لضبط الحدة من ٠ حتى ١٠٠.

Pixel Clock
(ساعة البكسل)

يتيح ضبط خاصية ساعة البكسل والفارق الزمني إمكانية ضبط الشاشة حسبما ترغب. استخدم الأزرار **⬆** أو **⬇** للضبط على أفضل جودة للصورة. الحد الأدنى ٠ (-). الحد الأقصى ١٠٠ (+).

Phase
(المرحلة)

إن لم تصل إلى النتيجة المرغوب فيها باستخدام ضبط الفارق الزمني، استخدم ضبط ساعة البكسل (رديء) ثم استخدم الفارق الزمني (جيد) مرة أخرى. الحد الأدنى ٠ (-). الحد الأقصى ١٠٠ (+).
ملاحظة: يتوفر ضبط ساعة البكسل والمرحلة فقط لإدخال "VGA".

**Dynamic
Contrast**
(التباين الديناميكي)



يسمح لك بزيادة مستوى التباين لتقديم جودة صورة تبدو أكثر حدة وأكثر تفصيلاً.
اضغط على الزر **➔** لتحديد خيار تشغيل أو إيقاف تشغيل لخاصية التباين الديناميكي.
ملاحظة: يوفر التباين الديناميكي تبايناً أعلى عند اختيار وضع ألعاب أو أفلام المضبوط مسبقاً.

Response Time
(زمن الاستجابة)

يمكن للمستخدم الاختيار ما بين الوضع السريع أو الطبيعي.

Reset Display
(إعادة ضبط العرض)

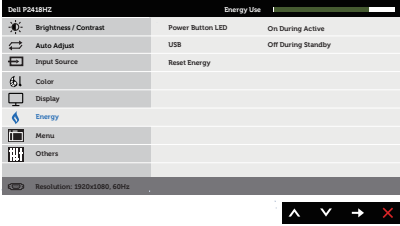
حدد هذا الخيار لاستعادة الإعدادات الافتراضية للشاشة.

| | | |
|---|---|--|
|  | <p>Energy (الطاقة)</p> |  |
| <p>يسمح بتشغيل مؤشر بيان حالة الطاقة أو إيقافه عند التنشيط بغية توفير الطاقة.</p> | <p>Power Button LED (زر مؤشر الطاقة)</p> | |
| <p>يسمح لك بتمكين وظيفة USB أو تعطيلها أثناء وضع استعداد الشاشة. ملاحظة: يتوفر وضع USB ON/OFF (تشغيل أو إيقاف تشغيل USB) في ظل وضع الاستعداد فقط وذلك في حالة فصل كبل USB لتحميل البيانات. ويظهر هذا الخيار بالون الرمادي عند توصيل كبل تحميل USB.</p> | <p>USB</p> | |
| <p>حدد هذا الخيار لاستعادة إعدادات الطاقة الافتراضية.</p> | <p>Reset Energy (إعادة ضبط الطاقة)</p> | |



Menu (القائمة)

حدد هذا الخيار لضبط إعدادات الخيارات المعروضة على الشاشة، مثل، لغات الخيارات المعروضة على الشاشة، والمدة الزمنية التي تبقى فيها القائمة على الشاشة، وما إلى ذلك.

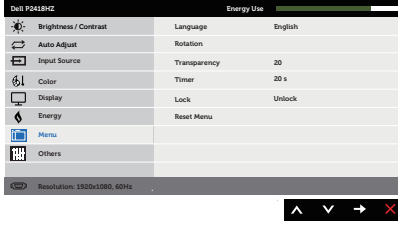

Language (اللغة)

تعمل خيارات اللغة على ضبط لغة المعلومات المعروضة على الشاشة على واحدة من بين ثمان لغات (الإنجليزية أو الأسبانية أو الفرنسية أو الألمانية أو البرتغالية البرازيلية أو الروسية أو الصينية المبسطة أو اليابانية).

Rotation (التدوير)

يقوم بتدوير الخيارات المعروضة على الشاشة بمقدار ٩٠ درجة عكس اتجاه عقارب الساعة. ويمكنك ضبط القائمة وفقاً لتدوير شاشتك.

Transparency (الشفافية)

حدد هذا الخيار لتغيير معدل شفافية القائمة بالضغط على زري **⬆** و **⬇** من ٠ إلى ١٠٠.

Timer (الموقت)

مدة عرض المعلومات المعروضة على الشاشة يضبط المدة الزمنية التي ستظل فيها الخيارات المعروضة على الشاشة نشطة منذ آخر مرة تم فيها الضغط على زر. استخدم **⬆** أو **⬇** لضبط شريط التمرير بزيادة ثانية واحدة لكل ضغط، بداية من ٥ ثوانٍ إلى ٦٠ ثانية.

Lock (القفل)

يتحكم في وصول المستخدم إلى عمليات الضبط. عند تحديد "قفل"، لا يسمح بعمليات ضبط المستخدم. لأن كافة الأزرار ستكون مغلقة. **ملاحظة:** عند تأمين المعلومات المعروضة على الشاشة، سيؤدي الضغط على مفتاح القائمة إلى انتقالك مباشرة إلى قائمة إعدادات هذه المعلومات مع تأمين المعلومات المعروضة على الشاشة المضبوط مسبقاً عند الدخول. اضغط مع الاستمرار على مفتاح **⏻** لمدة ٦ ثانية لإلغاء التأمين والسماح للمستخدم بالوصول إلى جميع الإعدادات القابلة للتطبيق.

Reset Menu (قائمة إعادة الضبط)

يُعيد ضبط كل إعدادات الخيارات المعروضة على الشاشة إلى القيم مسبقة الضبط في المصنع.

Others (أخرى)

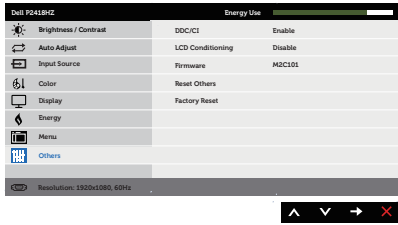

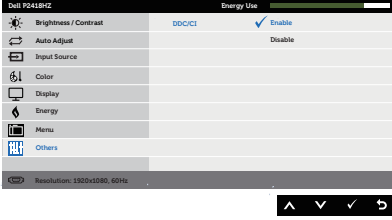
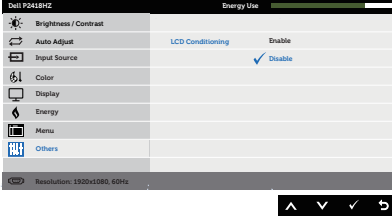
| | | |
|--|--|--|
| <p>تتيح وظيفة DDC/CI (قناة بيانات العرض/واجهة الأوامر) ضبط معلمات الشاشة (السطوع وموازنة الألوان وما غير ذلك) عن طريق البرنامج المثبت على الكمبيوتر.</p> <p>يمكنك تعطيل هذه الوظيفة عن طريق تحديد تعطيل.</p> <p>قم بتمكين هذه الميزة للحصول على أفضل تجربة عميل وأفضل أداء للشاشة.</p>  | <p>DDC/CI</p> | |
| <p>تساعد هذه الميزة على تقليل الحالات البسيطة لاحتجاز الصورة. وقد يستغرق البرنامج بعض الوقت وفقاً لدرجة احتجاز الصورة. لبدء تهيئة شاشة LCD اختر Enable (تمكين).</p>  | <p>LCD Conditioning (تهيئة شاشة LCD)</p> | |
| <p>عرض نسخة برامج الشاشة الثابتة الحالية.</p> | <p>Firmware (البرنامج الثابت)</p> | |
| <p>قم بإعادة ضبط كافة الإعدادات الموجودة ضمن قائمة الإعدادات Others (الأخرى) إلى القيم مسبقة الضبط في المصنع.</p> | <p>Reset Other (إعادة ضبط إعدادات أخرى)</p> | |
| <p>يُعيد ضبط كل الإعدادات إلى القيم مسبقة الضبط في المصنع.</p> | <p>Factory Reset (إعادة تعيين إعدادات المصنع)</p> | |

ملاحظة: تشتمل الشاشة على خاصية مدمجة للمعايرة التلقائية للسطوع لتعويض مدة مؤشر LED.



رسائل تحذير قائمة المعلومات المعروضة على الشاشة

عند تمكين ميزة التباين الديناميكي (في هذه الأوضاع المضبوطة مسبقًا: الألعاب أو الأفلام)، يتم تعطيل ضبط السطوع اليدوي.

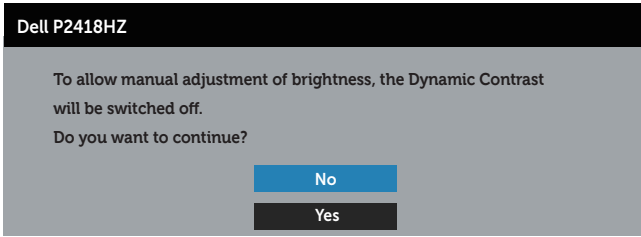

عندما لا تدعم الشاشة وضع دقة معين، تظهر الرسالة التالية:

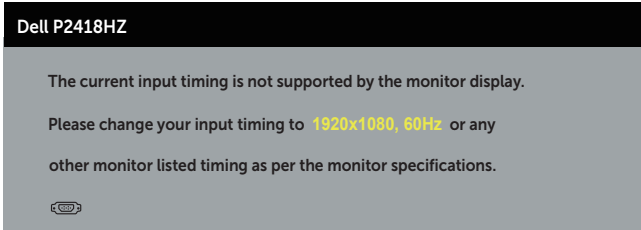

مما يعني أن الشاشة يتعذر عليها التزامن مع الإشارة التي يتم استلامها من الكمبيوتر. راجع مواصفات الشاشة للتعرف على مدى الترددات الأفقية والرأسية التي يمكن للشاشة التعرف عليها. الوضع الموصى به ١٩٢٠ x ١٠٨٠.

قبل تعطيل وظيفة DDC/CI يتم عرض الرسالة التالية:

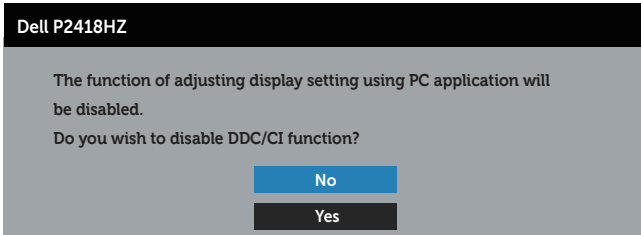

عند دخول الشاشة في وضع توفير الطاقة، يتم عرض الرسالة التالية:



إذا ضغطت على أي زر خلاف زر الطاقة، ستظهر الرسائل التالية حسب الإدخال المحدد:

Dell P2418HZ

 ? No VGA signal from your device.

Press any key on the keyboard or move the mouse to wake it up.

If there is no display, press the monitor button again to select the correct input source.

في حال عدم توصيل كبل VGA أو HDMI أو DP، يظهر مربع حوار متحرك كما هو موضح أدناه. ستدخل الشاشة وضع توفير الطاقة بعد 4 دقائق إذا تُركت في هذه الحالة.

Dell P2418HZ

 ? No VGA Cable

The display will go into Power Save Mode in 4 minutes.



www.dell.com/support/monitors

أو

Dell P2418HZ

 ? No HDMI Cable

The display will go into Power Save Mode in 4 minutes.



www.dell.com/support/monitors

أو

Dell P2418HZ

 ? No DP Cable

The display will go into Power Save Mode in 4 minutes.



www.dell.com/support/monitors

راجع استكشاف الأعطال وإصلاحها لمزيد من المعلومات.

إعداد الشاشة

ضبط الحد الأقصى للدقة

لتعيين الدقة القصوى للشاشة:

في Windows® 7 و Windows® 8 و Windows® 8.1:

- ١- بالنسبة لنظام التشغيل Windows 8 و Windows 8.1 حدد إمالة سطح المكتب للتحويل إلى سطح المكتب الكلاسيكي.
- ٢- انقر بزر الماوس الأيمن فوق سطح المكتب ثم انقر فوق **دقة الشاشة**.
- ٣- انقر فوق القائمة المنسدلة ضمن قائمة دقة الشاشة وحدد ١٩٢٠ x ١٠٨٠.
- ٤- انقر فوق **موافق**.

في نظام التشغيل Windows® 10:

- ١- انقر بزر الماوس الأيمن على سطح المكتب ثم انقر فوق **إعدادات الشاشة**.
 - ٢- انقر فوق **إعدادات الشاشة المتقدمة**.
 - ٣- انقر فوق القائمة المنسدلة ضمن **قائمة دقة الشاشة** وحدد ١٩٢٠ x ١٠٨٠.
 - ٤- انقر فوق **تطبيق**.
- إذا لم تشاهد (١٩٢٠ x ١٠٨٠) كخيار، فقد تحتاج إلى تحديث برنامج تشغيل الرسومات. أكمل أحد الإجراءات التالية طبقاً لخصائص جهاز الكمبيوتر الخاص بك:
- إذا كان لديك كمبيوتر شخصي أو محمول من Dell:

- قم بزيارة الموقع الإلكتروني www.dell.com/support، وأدخل علامة خدمة الكمبيوتر، ثم قم بتنزيل أحدث برنامج تشغيل لبطاقة الرسومات.
- إذا كنت تستخدم كمبيوتر Dell (محمول أو سطح مكتب):
- انتقل إلى موقع الدعم للكمبيوتر وقم بتنزيل أحدث برنامج تشغيل للرسومات.
- انتقل إلى موقع ويب بطاقة الرسومات وقم بتنزيل أحدث برنامج تشغيل للرسومات.

استخدام وضع الإمالة والدوران والتوسعة الرأسية

ملاحظة: ينطبق ذلك على الشاشة المزودة بحامل. في حالة شراء أي حامل آخر، يرجى الرجوع إلى دليل تركيب الحامل لاتباع التعليمات الخاصة بالتركيب.

الإمالة، الاستدارة

مع إرفاق الحامل مع الشاشة، يمكنك إمالة وتدوير الشاشة لزاوية العرض الأكثر أريحية.

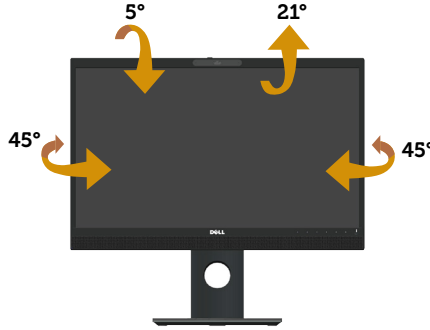

ملاحظة: يتم فصل الحامل عند شحن الشاشة من المصنع.

التوسعة الرأسية

ملاحظة: يمتد الحامل رأسياً لما يصل إلى ١٢٥ ملم، ويوضح الشكل أدناه كيف تقوم بمد الحامل رأسياً.



تدوير الشاشة

قبل تدوير الشاشة، ينبغي أن تكون الشاشة ممتدة بالكامل رأسياً (التوسعة الرأسية) ومائلة بالكامل لأعلى حتى تتجنب الاصطدام بالحافة السفلية للشاشة.

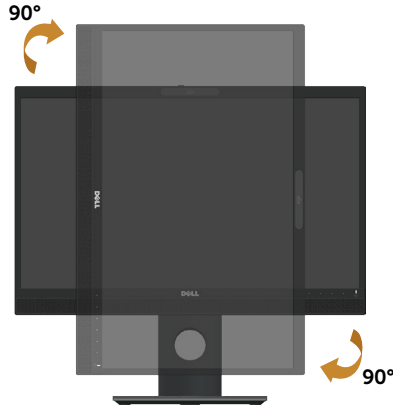
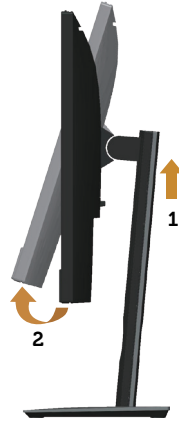

ملاحظة: لاستخدام خاصية تدوير الشاشة (عرض أفقي مقابل رأسي) على جهاز الكمبيوتر Dell، تحتاج إلى نسخة مُحدّثة من برنامج تشغيل الرسومات غير المرفق مع هذه الشاشة. لتنزيل برنامج تشغيل الرسوم، اذهب إلى www.dell.com/support وراجع قسم التنزيل الخاص ببرامج تشغيل الفيديو للحصول على آخر تحديثات برامج تشغيل الفيديو.

ملاحظة: عندما تكون في وضع العرض الرأسي، فقد تتعرض لأداء منخفض في التطبيقات الغنية بالرسوم (الألعاب ثلاثية الأبعاد، إلخ).

ضبط إعدادات عرض التدوير للنظام الخاص بك

بعد تدوير شاشتك، تحتاج لإكمال الإجراء أدناه لضبط إعدادات عرض التدوير لنظامك.

ملاحظة: إذا كنت تستخدم الشاشة مع كمبيوتر Dell، فستحتاج للانتقال إلى موقع الويب الخاص ببرنامج تشغيل الرسومات أو موقع ويب الجهة المصنعة للكمبيوتر للحصول على معلومات حول تدوير "المحتويات" على شاشتك.

لضبط إعدادات عرض التدوير:

- 1- انقر بزر الماوس الأيمن فوق سطح المكتب ثم انقر فوق **خصائص**.
- 2- حدد علامة التبويب **إعدادات** وانقر فوق **إعدادات متقدمة**.
- 3- إذا كانت لديك بطاقة رسومات **ATI**، فحدد علامة التبويب **تدوير** وقم بتعيين التدوير المفضل.
- 4- وإذا كانت لديك بطاقة رسومات **nVidia**، فانقر فوق علامة التبويب **nVidia**، ومن العمود الأيسر حدد **NVRotate** ثم حدد التدوير المفضل.
- 5- إذا كانت لديك بطاقة رسومات **Intel®**، فحدد علامة تبويب رسومات **Intel**، وانقر فوق **خصائص الرسوم**، وحدد علامة التبويب **تدوير** ثم قم بتعيين التدوير المفضل.

ملاحظة: في حالة عدم ظهور خيار التدوير أو عدم عمله، عليك زيارة الموقع التالي www.dell.com/support وتنزيل أحدث برنامج تشغيل لبطاقة الرسومات.



استخدام غالق غطاء كاميرا الويب

حرّك غالق إلى اليسار: لفتح كاميرا الويب.



حرّك الغالق إلى اليمين: لتغطية كاميرا الويب.

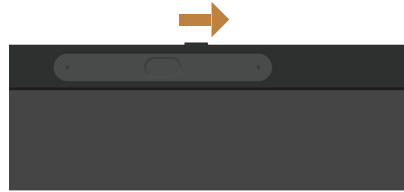

تثبيت برنامج تشغيل كاميرا الأشعة تحت الحمراء للشاشة

أدخل قرص برنامج التشغيل في محرك الأقراص في جهاز الكمبيوتر. فإن كان جهازك ليس به محرك أقراص وبه منافذ USB فقط، فيمكن استخدام محرك أقراص خارجي وتوصيله بالجهاز عبر كبل USB. وانتظر التحميل التلقائي للقرص. وإذا لم يبدأ التحميل فافتح ملف القرص المضغوط، وانقر فوق **CDBrowse.exe**، ثم انقر فوق **Install IR Camera Driver** (برنامج تشغيل كاميرا الأشعة تحت الحمراء).

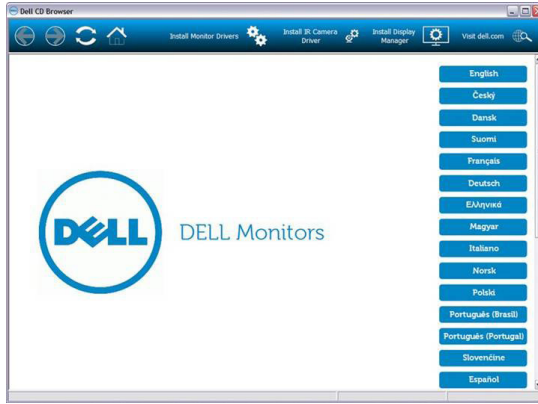

يتحول الجهاز مباشرة إلى واجهة تثبيت كاميرا Realtek PC. انتظر تشغيل برنامج التثبيت تلقائيًا.

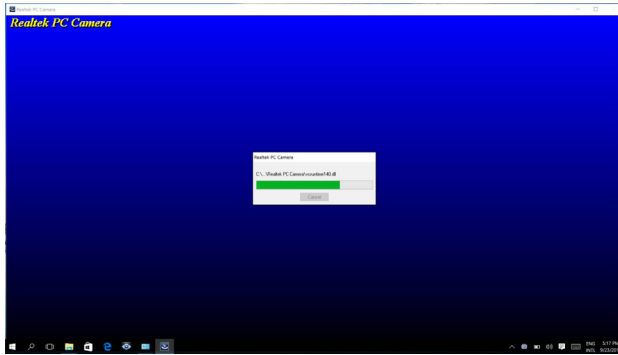

بعد انتهاء التثبيت أزل القرص وأعد تشغيل الكمبيوتر إذا لزم الأمر.

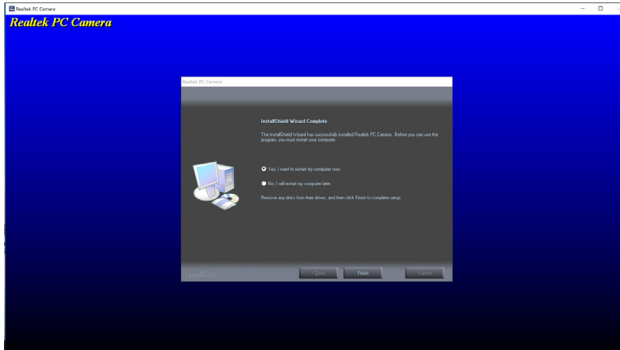

إعداد Windows Hello

في نظام التشغيل Windows® 10:

انقر فوق قائمة البدء في نظام Windows، ثم انقر فوق **Settings** (إعدادات).

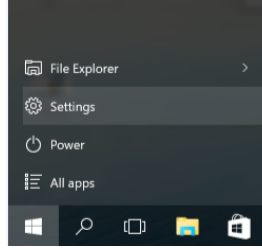

انقر فوق **Accounts** (الحسابات).

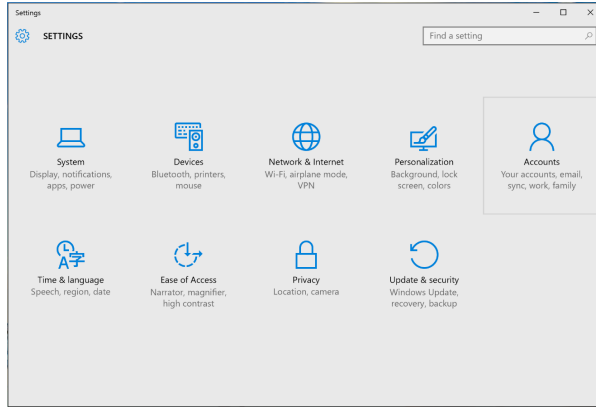

انقر فوق **Sign-in options** (خيارات تسجيل الدخول). يجب إدخال رمز PIN قبل التسجيل في Windows Hello.

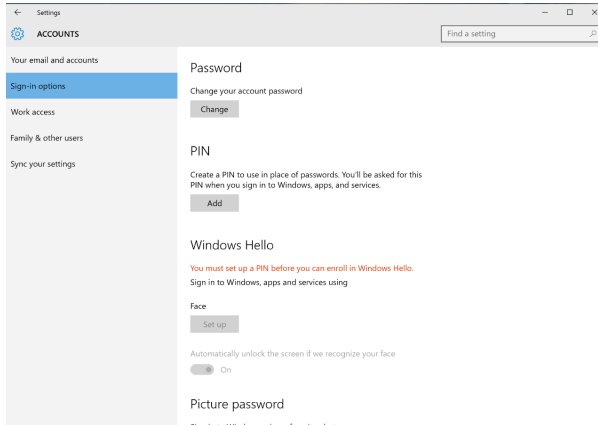

انقر فوق **Add (إضافة)** تحت **PIN** للدخول إلى نافذة **Set up a PIN (إعداد PIN)**. وأدخل رمز PIN جديد وتأكيده رمز PIN، ثم انقر **OK**.

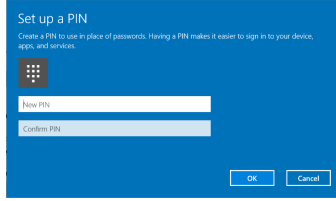

يتم إلغاء قفل خيارات إعداد Windows Hello بمجرد الانتهاء من هذا الإجراء. انقر فوق **Set up (إعداد)** الموجود تحت **Windows Hello** ثم ادخل شاشة **Windows Hello setup (إعداد Windows Hello)**.

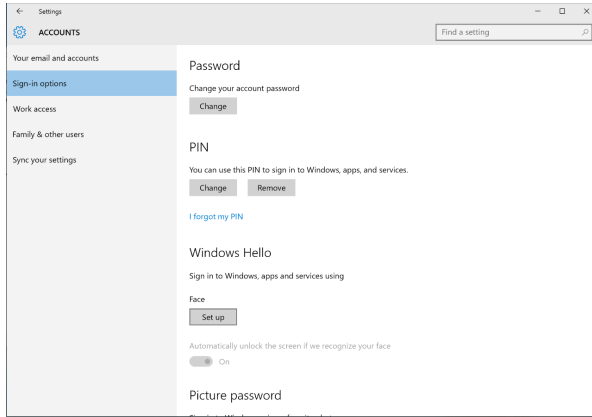

انقر فوق **Get started (البدء)**، وستظهر الرسالة التالية.

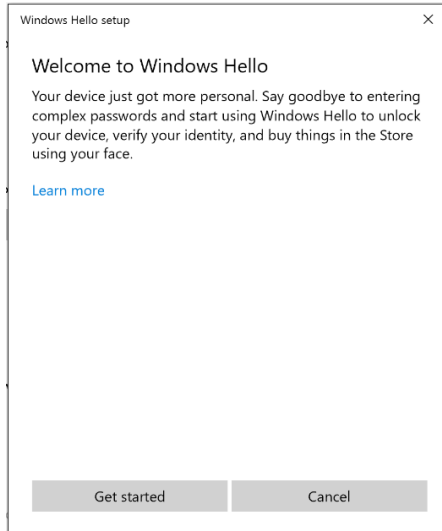

واصل النظر مباشرة إلى الشاشة وضع نفسك في موضع يكون فيه وجهك في وسط الإطار الذي يظهر على الشاشة. ستقوم الشاشة بتسجيل وجهك.

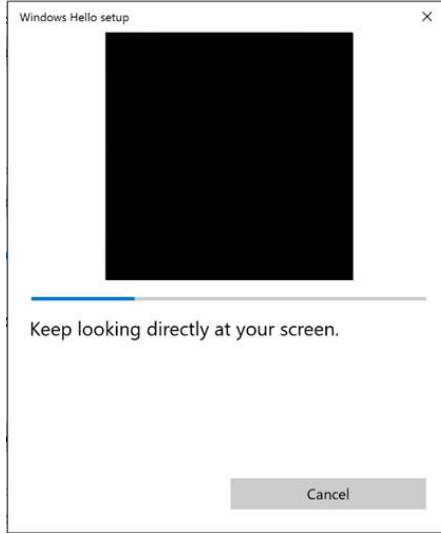

عندما تظهر الرسالة التالية، انقر فوق **Close (إغلاق)** للخروج من **Windows Hello setup (إعداد Windows Hello)**.

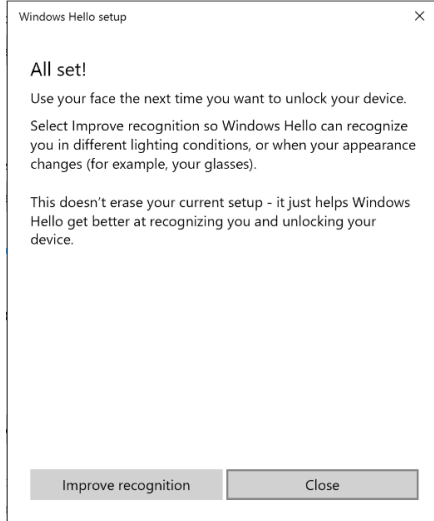

بمجرد الانتهاء من الإعداد يمكن إجراء خيار آخر لتحسين التعرف. انقر فوق **Improve recognition (تحسين التعرف)** إذا لزم الأمر.

تعيين ويب كام الشاشة كإعداد افتراضي

عند استخدام جهاز كمبيوتر محمول مع كاميرا ويب مدمجة للشاشة، يمكن في واجهة مدير الجهاز العثور على كاميرا ويب الجهاز المحمول وكاميرا ويب الشاشة. عادة ما تكون هذه الكاميرات في وضع تمكين، والإعداد الافتراضي هو استخدام كاميرا ويب الكمبيوتر المحمول.

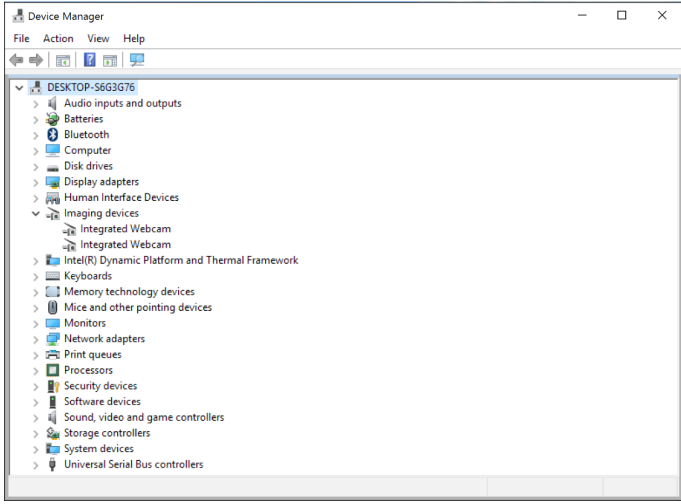

فإن رغبت في إعداد كاميرا الشاشة كإعداد افتراضي فلا بد من تعطيل كاميرا ويب الكمبيوتر المحمول. للتعرف على كاميرا الكمبيوتر المحمول وتعطيلها، يرجى اتباع التعليمات التالية:

انقر بزر الماوس الأيمن فوق **Integrated Webcam (كاميرا الويب المدمجة)**، ثم انقر فوق **Properties** (خصائص) لفتح نافذة **Integrated Webcam Properties (خصائص كاميرا الويب المدمجة)**.

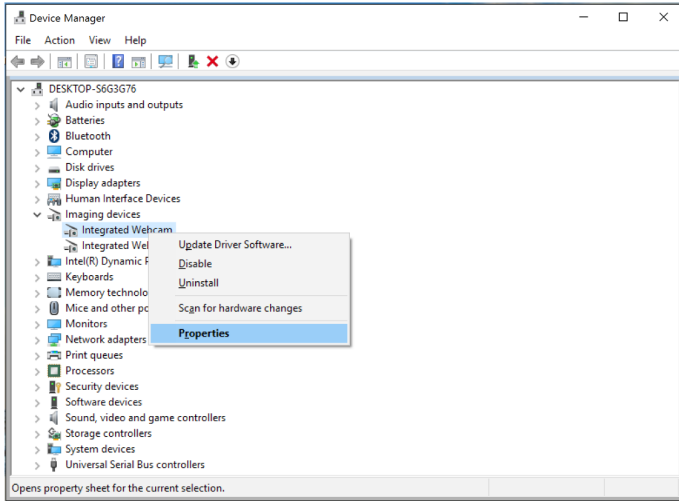

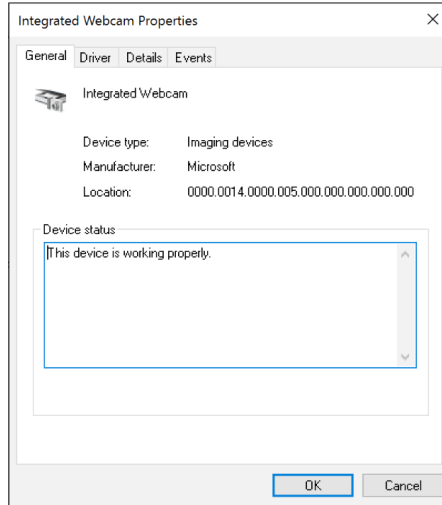

انقر فوق **Property > Details (التفاصيل < خصائص)** ثم اختر **Hardware Ids (معرفة الأجهزة)**.

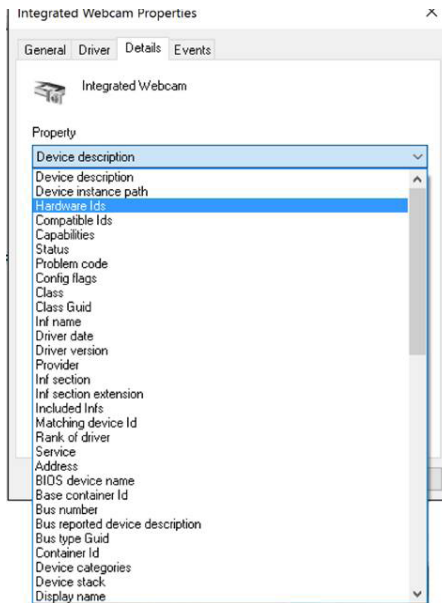

تعرف نافذة **Value (القيمة)** تفاصيل معرفات الأجهزة بما فيها كاميرا الويب المدمجة. تختلف معرفات الأجهزة لكاميرا ويب الكمبيوتر المحمول وكاميرا الشاشة. بالنسبة لـ P2418HZ معرفات أجهزة كاميرا ويب الشاشة تظهر على النحو التالي:

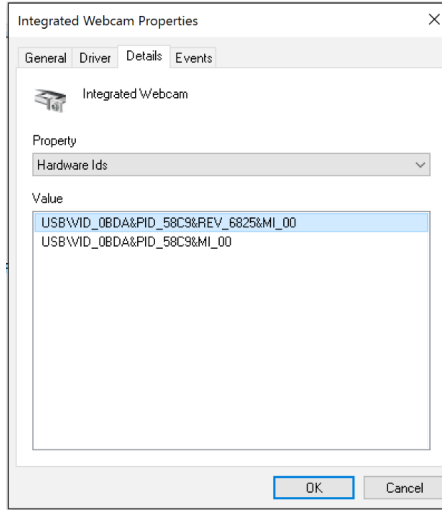

انقر بزر الماوس الأيمن على انقر على **Integrated Webcam (كاميرا الويب المدمجة)** التي لها معرفات أجهزة مختلفة عن كاميرا ويب P2418HZ، ثم انقر فوق **Disable (تعطيل)**.

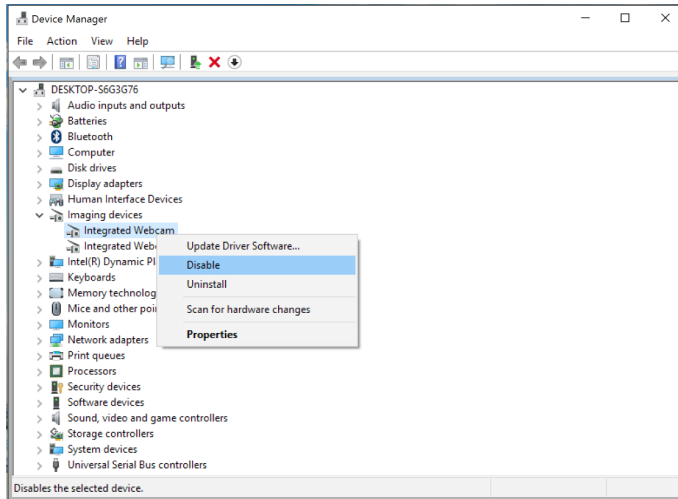

يتم عرض الرسالة التالية:

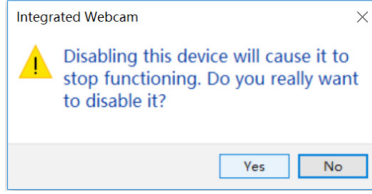

انقر فوق **Yes** (نعم). يتم الآن تعطيل كاميرا ويب الكمبيوتر المحمول واستخدام كاميرا ويب الشاشة كأعداد افتراضي. أعد تشغيل الكمبيوتر المحمول.

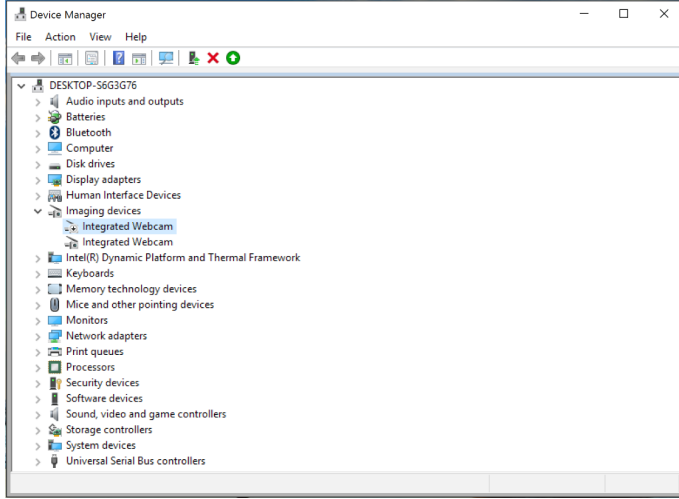

تعيين سماعة الشاشة كأعداد افتراضي

إذا كان الكمبيوتر موصلاً بالعديد من السماعات الخارجية، فإذا كنت ترغب في إعداد سماعة الشاشة كأعداد افتراضي، يرجى اتباع التعليمات التالية:

انقر بزر الماوس الأيمن على **Volume** (مستوى الصوت) في منطقة إشعارات شريط مهام Windows.



انقر فوق **Playback devices** (أجهزة التشغيل) وادخل إلى واجهة إعداد **Sound** (الصوت).

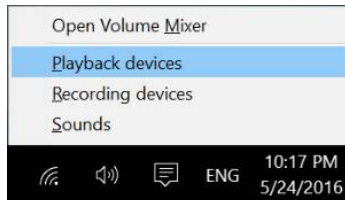

في حالة توصيل الشاشة بالكمبيوتر من خلال كابل HDMI أو DP، ستظهر سماعة واحدة باسم **DELL P2418HZ** من الشاشة في إعداد **Sound (الصوت)**.

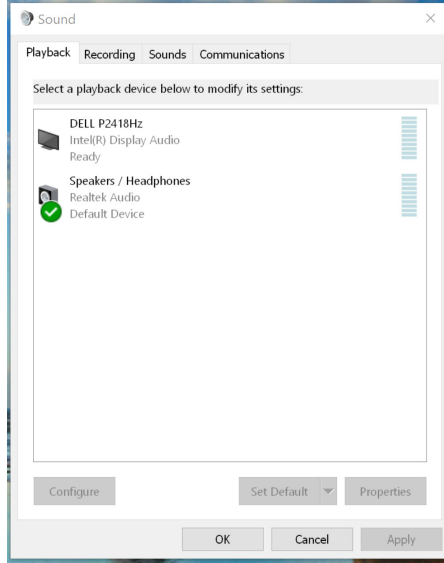

انقر فوق **DELL P2418HZ**، ثم على **Set Default (تعيين كافتراضي)**، بعدها ستستخدم سماعة الشاشة كإعداد افتراضي.

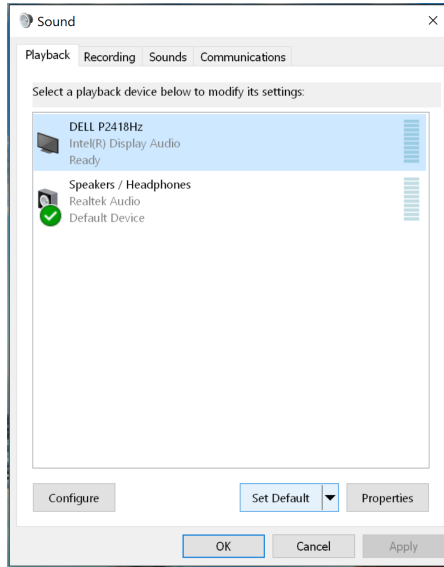

انقر فوق **OK** للخروج من إعداد **Sound (الصوت)**.

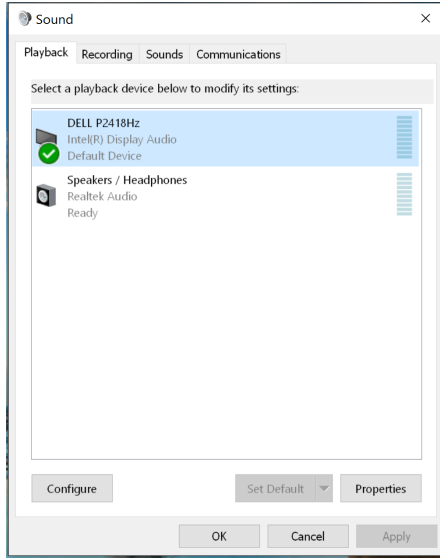

في حالة استخدام كابل USB وكابل HDMI أو DP لتوصيل الشاشة بالكمبيوتر سيظهر سماعتان باسم **DELL P2418Hz** و **P2418Hz** بالترتيب من الشاشة في واجهة إعداد **Sound (الصوت)**. الاختلاف بين **DELL P2418Hz** و **P2418Hz** في مصدر الإشارة فقط. يمكن اختيار أي منهما لإعدادها كسماعة افتراضية، وستستخدم سماعة الشاشة كإعداد افتراضي.

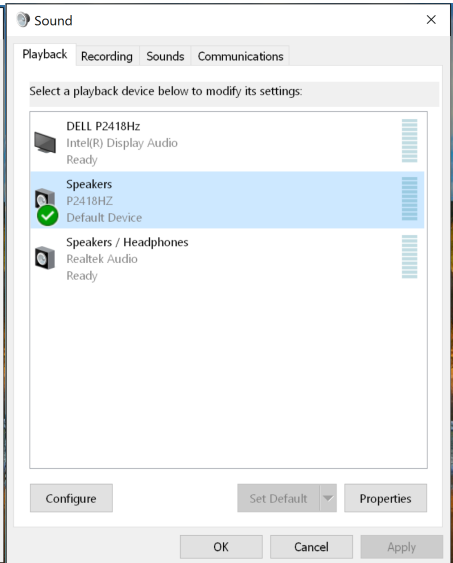
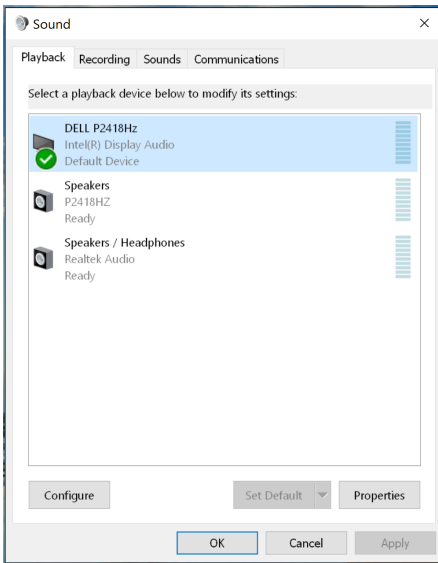

استكشاف الأعطال وإصلاحها

⚠ تحذير: يرجى اتباع تعليمات السلامة قبل الشروع في تنفيذ أي من الإجراءات الواردة في هذا القسم.

اختبار ذاتي

توفر الشاشة خاصية الاختبار الذاتي الذي تسمح بالتحقق مما إذا كانت تعمل بشكل صحيح. إذا تم توصيل الشاشة والكمبيوتر بشكل صحيح لكن الشاشة ما زالت مظلمة، فقم بتشغيل الاختبار الذاتي للشاشة عن طريق تنفيذ الخطوات التالية:

- 1- أوقف تشغيل الكمبيوتر والشاشة.
 - 2- افصل كل كابلات الطاقة من الشاشة. وفي هذه الحالة لا يجب إجراء أي شيء بالكمبيوتر.
 - 3- قم بتشغيل الشاشة.
- فإذا كانت الشاشة تعمل بشكل صحيح فستكتشف عدم وجود إشارة وستعرض إحدى الرسائل التالية. أثناء التواجد في وضع الاختبار الذاتي، يبقى مؤشر LED الخاص بالطاقة باللون الأبيض.

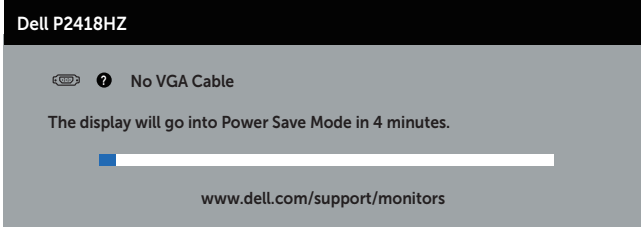

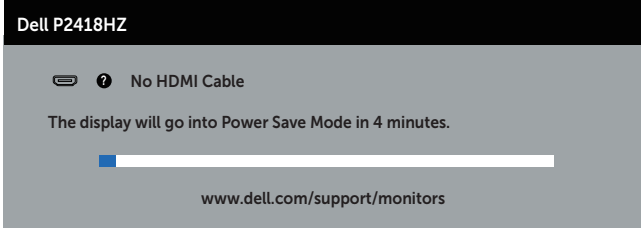

أو



أو

Dell P2418HZ

  No DP Cable

The display will go into Power Save Mode in 4 minutes.



www.dell.com/support/monitors

- ملاحظة:** يظهر مربع الحوار أيضًا أثناء تشغيل النظام العادي، إذا كان كابل الفيديو مفصلاً أو تالفًا. 
- ٤- أوقف تشغيل الشاشة وأعد توصيل كابل الفيديو، ثم قم بتشغيل الكمبيوتر والشاشة. إذا بقيت الشاشة سوداء بعد إعادة توصيل الكابلات، تحقق من موصل الفيديو والكمبيوتر.

التشخيصات المضمنة

تشتمل الشاشة على أداة تشخيص مضمنة تساعد في تحديد ما إذا كانت الحالة غير الطبيعية للشاشة التي تواجهها مشكلة موروثة في الشاشة، أو الكمبيوتر وبطاقة الفيديو.

ملاحظة: يمكن تشغيل التشخيصات المضمنة فقط عند فصل كابل الفيديو عن الشاشة في وضع الاختبار الذاتي.

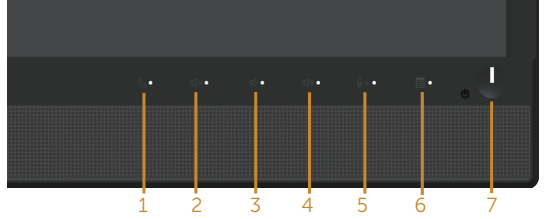

لتشغيل التشخيصات المضمنة:

- 1- تأكد من نظافة الشاشة (لا توجد جسيمات أتربة على سطح الشاشة).
 - 2- افصل كابل (كابلات) الفيديو من خلف الكمبيوتر أو الشاشة. ثم تدخل الشاشة في وضع الاختبار الذاتي.
 - 3- اضغط مع الاستمرار على زر ٣ على اللوحة الأمامية لمدة ٥ ثوان. ستظهر شاشة رمادية اللون.
 - 4- افحص الشاشة بعناية بحثًا عن أي شيء غير طبيعي.
 - 5- اضغط على الزر ٣ في اللوحة الأمامية مرة أخرى. يتغير لون الشاشة إلى اللون الأحمر.
 - 6- افحص الشاشة للتأكد من عدم وجود أي حالات غير طبيعية.
 - 7- كرر الخطوات ٥ و ٦ لفحص الشاشة بالألوان الأخضر والأزرق والأسود والأبيض وشاشات النصوص.
- يأكمل الاختبار عند ظهور شاشة النص. للخروج، اضغط على الزر ٣ مرة أخرى.
- إذا لم تكتشف أي شيء غير طبيعي في الشاشة عند استخدام أداة التشخيص المضمنة، فإن الشاشة تعمل بشكل صحيح. تحقق من بطاقة الفيديو والكمبيوتر.

المشكلات الشائعة

يحتوى الجدول التالي على معلومات عامة عن مشكلات الشاشة الشائعة المحتمل مواجهتها والحلول الممكنة:

| الأعراض الشائعة | الحلول الممكنة |
|---|---|
| لا يوجد فيديو/إيقاف مؤشر بيان حالة الطاقة | <ul style="list-style-type: none"> تحقق من توصيل كبل الفيديو بالشاشة وجهاز الكمبيوتر على نحو سليم ومحكم. تحقق من أن مأخذ التيار الكهربائي يعمل عن طريق استخدام أي معدات كهربائية أخرى. تأكد من اختيار مصدر الدخل الصحيح من خلال قائمة Input source (مصدر الدخل). |
| لا يوجد فيديو/تشغيل مؤشر بيان حالة الطاقة | <ul style="list-style-type: none"> قم بزيادة درجة السطوع والتباين باستخدام OSD. تحقق من تشغيل خاصية فحص الشاشة بالاختبار الذاتي. تحقق من عدم وجود أي دبابيس مكسورة أو مثنية بموصل كبل الفيديو. ابدأ في تشغيل التشخيصات المضمنة. تأكد من اختيار مصدر الدخل الصحيح من خلال قائمة Input source (مصدر الدخل). |
| تركيز ضعيف | <ul style="list-style-type: none"> تخلص من كابلات امتداد الفيديو. إعادة ضبط الشاشة على إعدادات ضبط المصنع (Factory Reset) (إعادة ضبط المصنع)). قم بتغيير دقة الشاشة إلى نسبة الارتفاع إلى العرض الصحيحة. |
| فيديو مهزوز/غير مستقر | <ul style="list-style-type: none"> إعادة ضبط الشاشة على إعدادات ضبط المصنع (Factory Reset) (إعادة ضبط المصنع)). تحقق من العوامل البيئية. أعد ضبط وضع الشاشة واختير في غرفة أخرى. |
| وحدات بكسل مفقودة | <ul style="list-style-type: none"> قم بالتشغيل والإيقاف. تعد وحدات البكسل المغلقة نهائياً خللاً طبيعياً ممكن حدوثه في تكنولوجيا LCD. للمزيد من المعلومات عن سياسة الجودة والبكسل بشاشة Dell، يمكنك الرجوع إلى موقع الدعم الخاص بشركة www.dell.com/support/monitors. |
| وحدات بكسل مغلقة | <ul style="list-style-type: none"> قم بالتشغيل والإيقاف. وحدات البكسل الموقوفة بشكل دائم هو عيب طبيعي يمكن أن يحدث في تقنية LCD. للمزيد من المعلومات عن سياسة الجودة والبكسل بشاشة Dell، يمكنك الرجوع إلى موقع الدعم الخاص بشركة www.dell.com/support/monitors. |
| مشاكل السطوع | <ul style="list-style-type: none"> إعادة ضبط الشاشة على إعدادات ضبط المصنع (Factory Reset) (إعادة ضبط المصنع)). اضبط السطوع والتباين عبر OSD. |
| تشوه هندسي | <ul style="list-style-type: none"> إعادة ضبط الشاشة على إعدادات ضبط المصنع (Factory Reset) (إعادة ضبط المصنع)). اضبط عناصر التحكم الأفقية والرأسية عبر OSD. |
| خطوط أفقية/رأسية | <ul style="list-style-type: none"> إعادة ضبط الشاشة على إعدادات ضبط المصنع (Factory Reset) (إعادة ضبط المصنع)). قم بإجراء فحص الاختبار الذاتي للشاشة وحدد ما إذا كانت هذه الخطوط موجودة أيضاً في وضع الاختبار الذاتي. تحقق من عدم وجود أي دبابيس مكسورة أو مثنية بموصل كبل الفيديو. ابدأ في تشغيل التشخيصات المضمنة. |
| مشاكل في التزامن | <ul style="list-style-type: none"> إعادة ضبط الشاشة على إعدادات ضبط المصنع (Factory Reset) (إعادة ضبط المصنع)). قم بإجراء فحص الاختبار الذاتي للشاشة لتحديد ما إذا كانت الشاشة المشوشة موجودة أيضاً في وضع الاختبار الذاتي. تحقق من عدم وجود أي دبابيس مكسورة أو مثنية بموصل كبل الفيديو. أعد تشغيل الكمبيوتر في وضع الأمان. |

| | |
|--|--|
| <ul style="list-style-type: none"> • لا تبدأ في تنفيذ أي من خطوات استكشاف الأخطاء وإصلاحها. • اتصل بشركة Dell على الفور. | المشاكل المتعلقة بالسلامة |
| <ul style="list-style-type: none"> • تحقق من توصيل كبل الفيديو بين الشاشة وجهاز الكمبيوتر على نحو سليم ومحكم. • إعادة ضبط الشاشة على إعدادات ضبط المصنع (Factory Reset (إعادة ضبط المصنع)). • قم بإجراء فحص الاختبار الذاتي للشاشة لتحديد ما إذا كانت المشاكل المتقطعة موجودة أيضًا في وضع الاختبار الذاتي. | مشاكل متقطعة |
| <ul style="list-style-type: none"> • تحقق من تشغيل خاصية فحص الشاشة بالاختبار الذاتي. • تحقق من توصيل كبل الفيديو بين الشاشة وجهاز الكمبيوتر على نحو سليم ومحكم. • تحقق من عدم وجود أي دبابيس مكسورة أو مثنية بموصل كبل الفيديو. | لون مفقود |
| <ul style="list-style-type: none"> • قم بتغيير وضع إعداد اللون في خيارات إعدادات اللون المعروضة على الشاشة إلى الرسومات أو الفيديو استنادًا إلى التطبيق. • جرب Preset Modes (أوضاع معدة مسبقًا) مختلفة في نظام إعدادات Color (الألوان) المعروضة على الشاشة. قم بضبط القيم R (أحمر)/ G (أخضر)/ B (أزرق) في Custom Color (الألوان المخصصة) في خيارات إعدادات Color (الألوان) المعروضة على الشاشة. • قم بتغيير Input Color Format (تنسيق لون الدخل) إلى RGB أو YPbPr في خيارات إعدادات Color (الألوان) المعروضة على الشاشة. • ابدأ في تشغيل التشخيصات المضمنة. | لون خطأ |
| <ul style="list-style-type: none"> • استخدم ميزة إدارة الطاقة لإيقاف تشغيل الشاشة في جميع الأوقات عند عدم الاستخدام (لمزيد من المعلومات، راجع أوضاع إدارة الطاقة) • وبدلاً من ذلك، استخدم خاصية الشاشة المؤقتة المتغيرة ديناميكياً. | صورة باقية على الشاشة من صورة ثابتة تُركت على الشاشة لفترة زمنية طويلة |
| <ul style="list-style-type: none"> • قم بتغيير Response Time (مدة الاستجابة) في قائمة OSD الخاصة بخيار Display (العرض) إلى Fast (سريع) أو Normal (طبيعي) حسب التطبيق أو الاستخدام. | تظليل أو تجاوز الفيديو |

مشاكل خاصة بالمنتج

| بعض الأعراض | الحلول الممكنة |
|--|---|
| صورة الشاشة صغيرة جدًا | <ul style="list-style-type: none"> تحقق من إعداد نسبة Aspect Ratio (العرض إلى الارتفاع) في قائمة البيانات المعروضة على الشاشة ذات الصلة بـ إعدادات Display (العرض). إعادة ضبط الشاشة على إعدادات ضبط المصنع (Factory Reset) (إعادة ضبط المصنع)). |
| يتعذر ضبط الشاشة باستخدام الأزرار الموجودة على اللوحة الجانبية | <ul style="list-style-type: none"> أوقف تشغيل الشاشة وافصل سلك الطاقة وقم بتوصيله مرة أخرى، ثم أعد تشغيل الشاشة. تحقق مما إذا كانت قائمة OSD مؤمنة. إذا كان الأمر كذلك، فاضغط مع الاستمرار على الزر الموجود فوق زر الطاقة لمدة 6 ثوانٍ لإلغاء القفل. (لمزيد من المعلومات يرجى الرجوع إلى Lock (القفل)). |
| لا توجد إشارة دخل عند الضغط على مفاتيح تحكم المستخدم | <ul style="list-style-type: none"> تحقق من مصدر الإشارة. تأكد أن الكمبيوتر ليس في وضع الاستعداد أو الخمول عن طريق تحريك الماوس أو الضغط على أي مفتاح في لوحة المفاتيح. تحقق من توصيل كابل الفيديو بشكل صحيح. افصل كابل الفيديو وأعد توصيله مرة أخرى إذا لزم الأمر. أعد ضبط الكمبيوتر أو مشغل الفيديو. |
| الصورة لا تملأ الشاشة بالكامل | <ul style="list-style-type: none"> بسبب تنسيقات الفيديو المختلفة (نسبة الارتفاع إلى العرض) لأقراص DVD، قد تعرض الشاشة بالشاشة الكاملة. ابدأ في تشغيل التشخيصات المضمنة. |

مشكلات معينة لناقل التسلسلي العالمي (USB)

| بعض الأعراض | الحلول الممكنة |
|---|---|
| واجهة USB لا تعمل | <ul style="list-style-type: none"> تحقق من تشغيل الشاشة. قم بإعادة توصيل كابل تحميل البيانات بالشاشة. قم بإعادة توصيل أجهزة USB الطرفية (موصل تنزيل البيانات). أوقف تشغيل الشاشة ثم أعد تشغيلها مرة أخرى. أعد تشغيل جهاز الكمبيوتر. تحتاج بعض أجهزة USB من أمثال محرك القرص الصلب الخارجي المحمول إلى تيار كهربائي أعلى؛ قم بتوصيل الجهاز مباشرة بنظام الكمبيوتر. |
| واجهة USB 3.0 فائقة السرعة بطيئة. | <ul style="list-style-type: none"> تحقق من أن الكمبيوتر متوافق مع USB 3.0. تحتوي بعض أجهزة الكمبيوتر على منافذ USB 3.0 و USB 2.0 و USB 1.1. تأكد من استخدام منفذ USB الصحيح. تأكد من استخدام منفذ USB الصحيح. قم بإعادة توصيل كابل تحميل البيانات بالشاشة. قم بإعادة توصيل أجهزة USB الطرفية (موصل تنزيل البيانات). أعد تشغيل جهاز الكمبيوتر. |
| توقف نهايات USB الطرفية اللاسلكية عن العمل عند توصيل جهاز USB 3.0 | <ul style="list-style-type: none"> قم بزيادة المسافة بين الأجهزة الطرفية لـ USB 3.0 ومستقبل USB اللاسلكي. قم بوضع مستقبل USB اللاسلكي في أقرب مكان ممكن من نهايات USB الطرفية اللاسلكية. استخدم كابل USB موسع لوضع مستقبل USB اللاسلكي في أبعد مكان ممكن من منفذ USB 3.0. |

مشكلات معينة في Microsoft® Skype for Business®

| بعض الأعراض | الحلول الممكنة |
|---|---|
| زر Hook (الاتصال) لا يعمل. | <ul style="list-style-type: none"> تأكد من أن كابل نقل بيانات USB موصل بين الشاشة والكمبيوتر أو الكمبيوتر المحمول. تأكد من أنك قد سجلت في "سكايبي للأعمال". |
| لم يتم اكتشاف كاميرا الويب | <ul style="list-style-type: none"> تأكد من أن كابل نقل بيانات USB موصل بين الشاشة والكمبيوتر أو الكمبيوتر المحمول. أعد توصيل كابل نقل البيانات عبر USB بالكمبيوتر أو الكمبيوتر المحمول. |
| زر Mute (كتم) لا يعمل. | <ul style="list-style-type: none"> تأكد من أن كابل نقل بيانات USB موصل بين الشاشة والكمبيوتر أو الكمبيوتر المحمول. أعد توصيل كابل نقل البيانات عبر USB بالكمبيوتر أو الكمبيوتر المحمول. |
| لا يصدر أي صوت من السماعات | <ul style="list-style-type: none"> تأكد من أنك قد عينت "DELL P2418HZ" كجهاز تشغيل افتراضي في نظام التشغيل. أوقف تشغيل الشاشة وافصل سلك الطاقة وأعد توصيله، ثم أعد تشغيل الشاشة. أعد ضبط الشاشة على Factory Settings (إعدادات المصنع). |
| لا يمكن للماوس اللاسلكي أن يعمل أو يتباطأ | <ul style="list-style-type: none"> قم بزيادة المسافة بين الأجهزة الطرفية لـ USB 3.0 ومستقبل USB اللاسلكي. قم بوضع مستقبل USB اللاسلكي في أقرب مكان ممكن من الماوس اللاسلكي. استخدم كابل USB موسع لوضع مستقبل USB اللاسلكي في أبعد مكان ممكن من منفذ USB 3.0. |

تحذير: تعليمات الأمان

⚠ تحذير: قد يؤدي استخدام عناصر تحكم أو عمليات ضبط أو إجراءات خلاف المحددة في هذا المستند إلى التعرض لصدمة أو مخاطر كهربائية و/أو مخاطر ميكانيكية.
للحصول على معلومات حول تعليمات السلامة، يرجى الرجوع إلى المعلومات الخاصة بالسلامة والبيئة والمعلومات التنظيمية (SERI).

إخطارات FCC (الولايات المتحدة فقط) والمعلومات التنظيمية الأخرى

للحصول على ملاحظات FCC والمعلومات التنظيمية الأخرى، راجع موقع التوافق التنظيمي الموجود على www.dell.com/regulatory_compliance.

الاتصال بشركة Dell

للاتصال بشركة Dell للحصول على الدعم الفني أو للاستفسار عن أمور تتعلق بخدمة العملاء:

١- قم بزيارة الموقع الإلكتروني www.dell.com/contactdell.

٢- تحقق من البلد أو المنطقة التي توجد بها من القائمة المنسدلة اختر دولة/منطقة الموجودة أسفل الصفحة.

٣- حدد رابط الخدمة أو الدعم المناسب وفقاً لمتطلباتك أو اختر الطريقة التي تفضلها للاتصال بشركة Dell. تقدم شركة Dell خيارات دعم وخدمة متعددة سواء عبر شبكة الإنترنت أو الهاتف. إلا أن توافر هذه الخدمات يختلف تبعاً لاختلاف البلد والمنتج، ومن ثم قد لا يتوافر بعضها في منطقتك.

ملاحظة: إذا لم يكن لديك اتصال نشط بالإنترنت، يمكنك الحصول على معلومات الاتصال من خلال فاتورة الشراء أو إيصال التعبئة أو الفاتورة أو كتالوج منتجات شركة Dell.



